











Cennik produktów



Spis treści

	Centrale nawiewne OTD	2
	Aksesoria dla central nawiewnych OTD	2
	Centrale nawiewne OTK	3
	Centrale wentylacyjne DOMEKT	3
	Centrale wentylacyjne Domekt REGO	3
	Centrale wentylacyjne Domekt RECU	4
	Aksesoria dla central wentylacyjnych Domekt	6
	Centrale wentylacyjne KOMPAKT	8
	Centrale wentylacyjne Kompakt REGO	8
	Centrale wentylacyjne Kompakt RECU	10
	Aksesoria do central wentylacyjnych KOMFOVENT	13
	Dodatkowe opcje automatyki	22
	Centrale wentylacyjne VERSO	24
	Centrale wentylacyjne KLASIK	26
	Regulamin sprzedaży Ventia Sp. z o.o	29

Aktualny od 01.03.2012 r.
Ceny NETTO, nie zawierają podatku VAT.

Ceny podane w EUR przeliczane są w dniu wystawienia faktury
wg tabeli kursu sprzedaży walut NBP:
<http://www.nbp.pl/home.aspx?f=/kursy/kursyc.html>

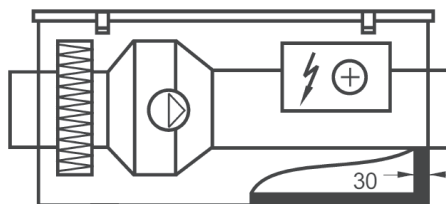
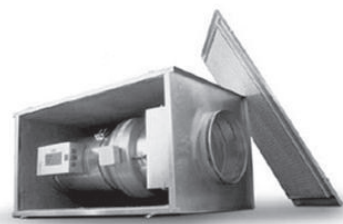
Centrale wentylacyjne nawiewne KOMFOVENT
OTD

komfovent
kompakt

OTD

 Centrale wentylacyjne nawiewne • obudowa z blachy stalowej malowanej proszkowo, izolowana wełną mineralną gr. 30 mm • standardowo wyposażone w nagrzewnicę elektryczną oraz filtr powietrza klasy EU3 • **elementy automatyki - opcja**

TYP	WYDATEK / SPRĘŻ	WYMIARY	NAGRZEWNICA	WAGA	PRZYŁĄCZA	HAŁAS	CENA
	m ³ /h / Pa	B x H x L [mm]	kW / V	kg	∅ [mm]	dB(A) przez obudowę	EUR/SZT.
OTD 125-1,2	260 / 100	490 x 490 x 950	1,2 / 230	38	125	28	492,00
OTD 160-2,4	500 / 100	490 x 490 x 950	2,4 / 230	42	160	31	549,00
OTD 160-5,0	500 / 100	490 x 490 x 950	5,0 / 400	42	160	31	575,00
OTD 200-2,0	730 / 100	490 x 490 x 950	2,0 / 230	45	200	36	553,00
OTD 200-5,0	730 / 100	490 x 490 x 950	5,0 / 400	45	200	36	597,00
OTD 250-6,0	880 / 100	560 x 580 x 1050	6,0 / 400	53	250	38	652,00
OTD 250-9,0	880 / 100	560 x 580 x 1050	9,0 / 400	53	250	38	709,00
OTD 315-6,0	1500 / 100	560 x 580 x 1050	6,0 / 400	56	315	41	753,00
OTD 315-9,0	1500 / 100	560 x 580 x 1050	9,0 / 400	56	315	41	806,00

Czujnik temperatury
TKJ / FLTSP

TJK 10K

Kanałowe czujniki temperatury • przeznaczony do montażu w kanałach wentylacyjnych • kabel przyłączeniowy dł. 1,5 m (TKJ 1K) lub 1,0 m (FLTSP-500-01)

TYP	ZAKRES POMIARU	CENA
	°C	PLN/SZT.
TKJ 1K	-30 - +105	86,00
FLTSP-500-01	-55 - +155	86,00

Presostat
PSW

Czujnik różnicy ciśnień • informuje o spadku przepływu powietrza przez centralę wskutek zanieczyszczonego filtra lub uszkodzonego wentylatora

TYP	ZAKRES POMIARU	U	CENA
	Pa	V	PLN/SZT.
PSW 200	20-200	0-10	86,00

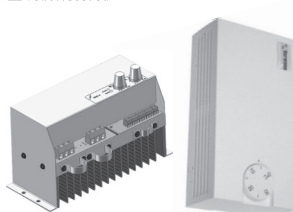
Regulator mocy nagrzewnicy
EHC

EHC1 - proporcjonalny mikroprocesorowy regulator współpracujący z elektrycznymi nagrzewnicami powietrza o maksymalnych mocach grzewczych 3,2 kW (1 x 230V) oraz 6,4 kW (2 x 400V) • EHC3 - proporcjonalny mikroprocesorowy regulator współpracujący z elektrycznymi nagrzewnicami powietrza o maksymalnej mocy grzewczej 15kW (3 x 400V)

TYP	ZASILANIE	ZAKRES MOCY NAGRZEWNICY	CENA
	V	kW	PLN/SZT.
EHC1	1 x 230 / 2 x 400	1,0 - 6,4	356,00
EHC3	400	6,0 - 15,0	1134,00

Regulator wydajności
ETX

Tyristorowy regulator obrotów wentylatora do silników jednofazowych • umożliwia płynną regulację wydajności centrali lub wentylatora • możliwość montażu natynkowego lub podtynkowego

TYP	ZASILANIE	MAX. NATAŻENIE PRĄDU	CENA
	V	A	PLN/SZT.
ETX 15	1 x 230	1,5	129,00
ETX 25	1 x 230	2,5	149,00

Centrale wentylacyjne nawiewne KOMFOVENT OTK

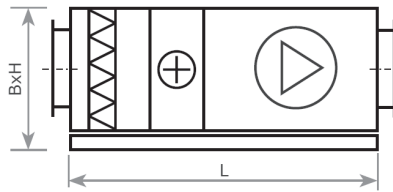

OTK

Centrale wentylacyjne nawiewne • podwieszane, wyjątkowo płaska konstrukcja umożliwia zabudowę urządzeń w przestrzeniach międzystropowych • filtry klasy F5 • zintegrowana automatyka sterująca typu C2 lub C3 • standardowo wyposażone w nagrzewnicę elektryczną lub wodną

TYP	WYDAJNOŚĆ / SPRĘŻ	WYMIARY	NAGRZEWNICA	PRZYŁĄCZA	WAGA	HAŁAS	CENA EUR/szt.	CENA EUR/szt.
	m ³ /h / Pa	B x H x L [mm]	kW / V	[mm]	kg	dB(A) przez obudowę	C2	C3
OTK-700P/E3-AC	700 / 100	440 x 350 x 850	3,0 / 230	∅200	32,5	51,0	1241,00	1297,00*
OTK-700P/E6-AC	700 / 100	440 x 350 x 850	6,0 / 400	∅200	32,5	51,0	1275,00	1332,00*
OTK-700P/E9-AC	700 / 100	440 x 350 x 850	9,0 / 400	∅200	32,5	51,0	1310,00	1369,00*
OTK-1200P/E9-AC	1200 / 100	690 x 350 x 850	9,0 / 400	∅250	45,5	56,2	1548,00	1618,00*
OTK-1200P/E15-AC	1200 / 100	690 x 350 x 850	15,0 / 400	∅250	45,5	56,2	1658,00	1733,00*
OTK-2000P/E15-AC	2000 / 160	1000 x 350 x 865	15,0 / 400	700 X 250	72,5	58,5	1916,00	2002,00*
OTK-2000P/E22.5-AC	2000 / 160	1000 x 350 x 865	22,5 / 400	700 x 250	72,5	58,5	1998,00	2088,00*
OTK-1200P/W15-AC	1200 / 100	690 x 350 x 850	15,0 / 1/2"	∅250	45,5	56,2	1591,00	1663,00*
OTK-2000P/W30-AC	2000 / 100	1000 x 350 x 865	30,0 / 1/2"	700 x 250	72,5	58,5	1864,00	1948,00*
OTK-3000P/W45-EC	3000 / 320	1005 x 545 x 1150	45,0 / 1"	600 x 400	120	46,6	x	3275,00
OTK-4000P/W45-EC	4000 / 100	1005 x 545 x 1217	45,0 / 1"	600 x 400	120	46,6	x	3440,00
UWAGI:	OTK-1200P/W... , OTK-2000P/W... , OTK-3000P/W, OTK 4000P/W - centrale wyposażone w nagrzewnice wodne. Moc nagrzewnic podana dla temp. wody grzewczej 80/60°C oraz temp. zewnętrznej -23°C. Wymagane jest stosowanie przepustnic kanałowych AGUJ-M lub SRU z siłownikami (str.17) *OTK 700, OTK 1200, OTK 2000 - od maja 2012 dostępne wyłącznie z automatyką C3							

Centrale wentylacyjne z wymiennikiem obrotowym KOMFOVENT DOMEKT



REGO 200VE / REGO 400VE	REGO 250PE / REGO 400PE	REGO 600HE
Centrala wentylacyjna z odzyskiem ciepła • wymiennik obrotowy • odzysk ciepła do 85% • nagrzewnica wtórna elektryczna • zintegrowana automatyka sterująca typu C4 • silniki typu EC • automatyka C4PLUS (opcja)	Centrala wentylacyjna z odzyskiem ciepła • wymiennik obrotowy • odzysk ciepła do 85% • nagrzewnica wtórna elektryczna • zintegrowana automatyka sterująca typu C4 • podwieszana, płaska konstrukcja, dowolna pozycja montażu • silniki typu EC • automatyka C4PLUS (opcja)	Centrala wentylacyjna z odzyskiem ciepła • wymiennik obrotowy • odzysk ciepła do 85% • nagrzewnica wtórna elektryczna • zintegrowana automatyka sterująca typu C4 • silniki typu EC • automatyka C4PLUS (opcja)

TYP	WYDAJNOŚĆ / SPRĘŻ	WYMIARY	NAGRZEWNICA	PRZYŁĄCZA	WAGA	CENA EUR/SZT.	
	m ³ /h / Pa	B x H x L [mm]	kW / V	∅ [mm]	kg	C4 / EC	C4PLUS
REGO 200VE	250/100	660 x 600 x 320	1,0 / 230	125	42	1530,00	Dopłata 95,00
REGO 400VE	300/100	563 x 600 x 495	1,0 / 230	160	41	1724,00	
REGO 250PE	240/100	550 x 310 x 890	1,0 / 230	160	41	1459,00	
REGO 400PE	440/100	650 x 310 x 1220	1,0 / 230	200	62	1805,00	
REGO 600HE	600/100	570 x 600 x 1130	1,0 / 230	200	90	1938,00	

Centrale wentylacyjne z wymiennikiem obrotowym KOMFOVENT
HOMEKT

REGO 200VW / REGO 400VW		REGO 250PW / REGO 400PW		REGO 600HW	
Centrala wentylacyjna z odzyskiem ciepła • wymiennik obrotowy • odzysk ciepła do 85% • zintegrowana automatyka sterująca typu C4 • silniki typu EC • automatyka C4PLUS (opcja)		Centrala wentylacyjna z odzyskiem ciepła • wymiennik obrotowy • odzysk ciepła do 85% • zintegrowana automatyka sterująca typu C4 • podwieszana, płaska konstrukcja, dowolna pozycja montażu • silniki typu EC • automatyka C4PLUS (opcja)		Centrala wentylacyjna z odzyskiem ciepła • wymiennik obrotowy • odzysk ciepła do 85% • zintegrowana automatyka sterująca typu C4 • silniki typu EC • automatyka C4PLUS (opcja)	

TYP	WYDAJNOŚĆ / SPRĘŻ	WYMIARY	NAPIĘCIE	NAGRZEWNICA	PRZYŁĄCZA	WAGA	CENA EUR/SZT.	
	m ³ /h / Pa	B x H x L [mm]	V	wodna	Ø [mm]	kg	C4 / EC	C4PLUS
REGO 200VW	250/100	660 x 600 x 320	230	DH-160	125	42	1652,00	Dopłata 95,00
REGO 400VW	300/100	563 x 600 x 495	230	DH-160	160	41	1846,00	
REGO 250PW	240/100	550 x 310 x 890	230	DH-160	160	41	1581,00	
REGO 400PW	440/100	650 x 310 x 1220	230	DH-200	200	62	1979,00	
REGO 600HW	600/100	570 x 600 x 1130	230	DH-200	200	90	2060,00	

UWAGI: Cena urządzenia nie uwzględnia zewnętrznej nagrzewnicy wodnej DH montowanej na kanale (str.13). Automatyka central jest wyposażona w funkcję sterowania wodną nagrzewnicą powietrza. **Wymagane jest stosowanie przepustnic kanałowych AGUJ-M z siłownikami (str.17).**

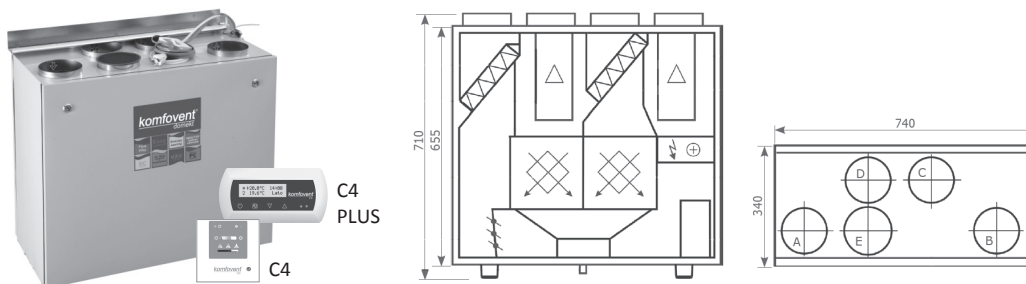
Centrale z podwójnym wymiennikiem krzyżowym KOMFOVENT
HOMEKT

REC 300VE-450VE	
Centrala z podwójnym wymiennikiem krzyżowym • wyposażona w automatyczny by-pass • odzysk ciepła do 90% • obudowa z blachy stalowej malowanej proszkowo na kolor biały RAL 9010 • izolowana wełną mineralną • filtry klasy F5 • wyposażona w silniki typu EC • dodatkowy króciec umożliwiający podłączenie kanału wyciągowego z okapu kuchennego, toalety, łazienki, itp. • zintegrowana automatyka sterująca typu C4 • automatyka C4PLUS (opcja)	

TYP	WYDAJNOŚĆ / SPRĘŻ	WYMIARY	NAGRZEWNICA	PRZYŁĄCZA	WAGA	CENA EUR/SZT.	
	m ³ /h / Pa	B x H x L [mm]	kW / V	Ø [mm]	kg	C4 / EC	C4PLUS
REC 300VE	300 / 100	340 x 710 x 740	elek. 1,0 / 230	125	42	1700,00	Dopłata 95,00
REC 450VE	450 / 100	340 x 710 x 740	elek. 1,0 / 230	125	42	2058,00	
REC 300VW	300 / 100	340 x 710 x 740	wodna DH-160	125	42	1820,00*	
REC 450VW	400 / 100	340 x 710 x 740	wodna DH-160	125	42	2163,00*	

UWAGI: * - cena urządzenia nie uwzględnia zewnętrznej nagrzewnicy wodnej DH montowanej na kanale (str.13). Automatyka central jest wyposażona w funkcję sterowania wodną nagrzewnicą powietrza. **Wymagane jest stosowanie przepustnic kanałowych AGUJ-M z siłownikami (str.17).**

Centrale wentylacyjne z wymiennikiem przeciwprądowym KOMFOVENT

HOMEKT

C4 PLUS

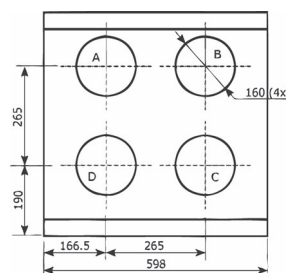
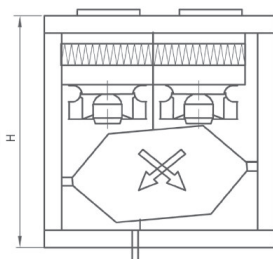
RECUC400VECF/VWCF

Centrala z wymiennikiem przeciwprądowym • wyposażona w automatyczny by-pass • **odzysk ciepła do 85%** • obudowa z blachy stalowej malowanej proszkowo na kolor biały RAL 9010 • izolowana wełną mineralną • filtry klasy F7 • wyposażona w **silniki typu EC** • zintegrowana automatyka sterująca typu **C4PLUS**

TYP	WYDAJNOŚĆ / SPRĘŻ	WYMIARY	NAGRZEWNICA	PRZYŁĄCZA	WAGA	SILNIK	CENA EUR/SZT.
	m ³ /h / Pa	B x H x L [mm]	kW / V	∅ [mm]	kg		C4PLUS
RECUC400VECF	400 / 100	600 x 600 x 600	elek. 1,0 / 230	160	55	EC	1990,00
RECUC400VWCF	400 / 100	600 x 600 x 600	wodna DH-160	160	55	EC	2110,00*

UWAGI: * - jednostka do współpracy z kanałową nagrzewnicą wodną DH (**str.13**) (nagrzewnica DH zamawiana oddzielnie)

Centrale wentylacyjne i rekuperacyjne

Centrale wentylacyjne z wymiennikiem przeciwprądowym KOMFOVENT

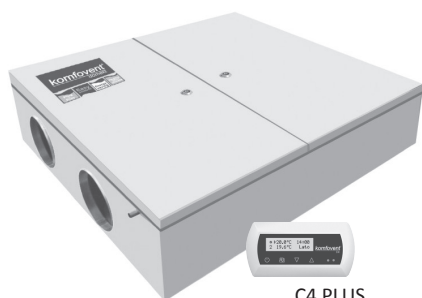
HOMEKT

C4 PLUS

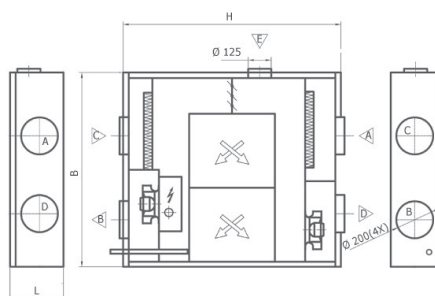
RECUC500PECF/PWCF

Centrala wentylacyjna **podwieszana** z odzyskiem ciepła • wyposażona w przeciwprądowy wymiennik ciepła • **odzysk ciepła do 92%** • obudowa z blachy stalowej malowanej proszkowo na kolor RAL 9010, izolowana wełną mineralną gr. 25 mm • filtr nawiewny klasy F7, filtr wywiewny klasy F7 • wyposażona w **nagrzewnicę wtórną elektryczną** • opcjonalnie możliwość podłączenia nagrzewnicy wodnej na kanale • dodatkowy króciec umożliwiający podłączenie kanału wyciągowego z okapu kuchennego, toalety, łazienki, itp. • **silniki wentylatorów typu EC (elektronicznie komutowane)** • standardowo wyposażona w zintegrowaną automatykę sterującą typu **C4PLUS**

TYP	WYDAJNOŚĆ / SPRĘŻ	WYMIARY	NAGRZEWNICA	PRZYŁĄCZA	WAGA	SILNIK	CENA EUR/SZT.
	m ³ /h / Pa	B x H x L [mm]	kW / V	∅ [mm]	kg		C4PLUS
RECUC500PECF	600 / 150	1050 x 1180 x 290	elek. 1,0 / 230	200	70	EC	2100,00
RECUC500PWCF	600 / 150	1050 x 1180 x 290	wodna DH-200	200	70	EC	2220,00*

UWAGI: * - jednostka do współpracy z kanałową nagrzewnicą wodną DH (**str.13**) (nagrzewnica DH zamawiana oddzielnie)

Panel dekoracyjny
DOMEKT

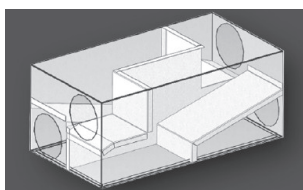

Panel dekoracyjny dla centrali REGO 200VE/VW

TYP	CENA EUR/SZT.
Panel malowany	64,00
Panel ze stali nierdzewnej	80,00

Dystrybutor boczny
DOMEKT

Dystrybutor boczny OSD • umożliwia boczne przyłączenie króćców dla centrali REGO 200VE/VW

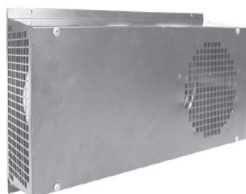
TYP	CENA EUR/SZT.
OSD-200VE (100 mm)	110,00
OSD2-200VE (125 mm)	110,00

Czerpnia / wyrzutnia
DOMEKT

Czerpnia / wyrzutnia zewnętrzna • rozdzielanie strumieni powietrza wywiewanego oraz nawiewanego • dostępna w dwóch kolorach: biały i czarny

TYP	CENA EUR/SZT.
LD-125	46,00
LD-160	50,00
LD-200	52,00

Okapy
DOMEKT

Okap do centrali REGO 200V/400V • malowany proszkowo na kolor biały lub wykonany ze stali nierdzewnej

TYP	CENA EUR/SZT.
Okap malowany	193,00
Okap ze stali nierdzewnej	253,50

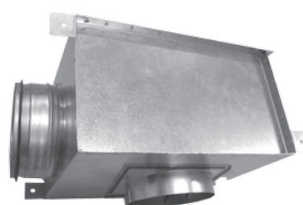
Skrzynka przyłączeniowa
DOMEKT

Skrzynka przyłączeniowa DPSS • umożliwia przyłączenie dyfuzorów, tłumików akustycznych

TYP	CENA EUR/SZT.
DPSS 100-125	28,00
DPSS 125-125	30,00
DPSS 125-160	32,00
DPSS 160-160	39,00
DPSS 160-200	42,00
DPSS 200-200	38,00
DPSS 200-250	54,00
DPSS 250-250	71,00

Programator tygodniowy
DOMEKT

Programator harmonogramu tygodniowego • dedykowany do central wentylacyjnych ze sterownikiem C4

TYP	CENA EUR/SZT.
Timer C4	27,00

Zdalne sterowanie poziomem intensywności wentylacji

DOMEKT
komfovent®
 domekt

OVR (ang. Override – Tryb nadrzędny) jest funkcją przeznaczoną do zdalnego sterowania jednostką wentylacyjną przy pomocy urządzeń zewnętrznych. Funkcja OVR może być aktywowana z poziomu panelu sterowania. Po aktywacji dotychczasowy tryb pracy jednostki wentylacyjnej zostaje pominięty, natomiast jednostka rozpoczyna pracę zgodnie z nowo ustawionymi parametrami. Funkcja ta charakteryzuje się najwyższym priorytetem. Działa w każdym trybie, nawet gdy urządzenie jest wyłączone.

W chwili włączenia funkcji „OVR”, funkcja „Zdalne włączanie/wyłączenie centrali wentylacyjnej przez złącze zewnętrzne” przestaje być aktywna. Funkcja musi być aktywowana przez producenta podczas procesu produkcji. Należy pamiętać o zgłoszeniu potrzeby aktywacji funkcji w momencie składania zamówienia. **Funkcja dostępna w automatyce C4, C4Plus oraz C3.**

Czujnik ciśnienia

OVR

Czujnik ciśnienia PS 500 • posiada funkcję OVR • 30...500 Pa • jeden styk podłączeniowy • IP54

TYP CZUJNIKA	CENA EUR/SZT.
Czujnik ciśnienia PS 500	27,00

Czujnik ruchu

OVR

Pomieszczeniowy czujnik ruchu PIR 180 • posiada funkcję OVR • kąt śledzenia 180° • maksymalna odległość śledzenia 12 m • IP44

TYP CZUJNIKA	CENA EUR/SZT.
Czujnik ruchu PIR 180	27,00

Detektor CO₂

OVR

Pomieszczeniowy detektor CO₂ • posiada funkcję OVR • zakres pomiaru: 600...2000 ppm • zasilanie: 230V AC • jeden styk podłączeniowy

TYP CZUJNIKA	CENA EUR/SZT.
Detektor CO ₂ - T 8012	453,00

Higrostat HR-S

OVR

Pomieszczeniowy higrostat HR-S • posiada funkcję OVR • 35...95% RH • IP30 • jeden styk podłączeniowy

TYP CZUJNIKA	CENA EUR/SZT.
Higrostat HR-S	100,00

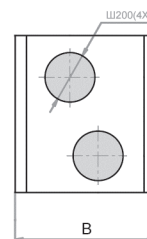
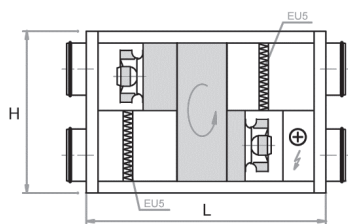
Centrale z wymiennikiem obrotowym KOMFOVENT
REGO

komfovent
kompakt

 MOŻLIWOŚĆ MONTAŻU
NA ZEWNĄTRZ

REGO HE

Centrala wentylacyjna z odzyskiem ciepła • wyposażona w obrotowy wymiennik ciepła • **odzysk ciepła do 85%** • obudowa z blachy stalowej malowanej proszkowo na kolor biały RAL 7035, izolowana wełną mineralną gr. 45 mm • filtr nawiewny klasy F5, filtr wywiewny klasy F5 • wyposażona w **nagrzewnicę wtórną elektryczną** • standardowo wyposażona w zintegrowaną automatykę sterującą typu C3 • **poziomy układ króćców**

TYP	WYDAJNOŚĆ / SPRĘŻ AC (EC)	WYMIARY	NAGRZEWNICA	PRZYŁĄCZA	WAGA	CENA EUR/SZT.	CENA EUR/SZT.
	m ³ /h / Pa	B x H x L [mm]	kW / V	mm	kg	C3 / silniki AC	C3 / silniki EC
REGO 400HE	x/x (400/150)	510 x 580 x 640	1,0 / 230	Ø160	48	x	2601,00
REGO 500HE	500/240 (500/350)	635 x 700 x 930	1,0 / 230	Ø200	90	2247,00	2678,00
REGO 700HE	700/200 (700/250)	635 x 700 x 930	2,0 / 230	Ø250	90	2611,00	2977,00
REGO 900HE	900/250 (900/500)	795 x 795 x 1400	3,0 / 400	Ø250	165	3321,00	3751,00
REGO 1200HE	x/x (1200/250)	795 x 795 x 1400	4,5 / 400	Ø315	170	x	4503,00
REGO 1600HE(VE)*	x/x (1600/260)	900 x 990 x 1500	4,5 / 400	300x400	280	x	5613,00
REGO 2000HE(VE)*	x/x (2000/220)	900 x 990 x 1500	7,5 / 400	300x400	290	x	6133,00
REGO 2500HE(VE)*	x/x (2500/280)	900 x 990 x 1500	7,5 / 400	300x400	290	x	6722,00
REGO 3000HE	x/x (3000/380)	1150 x 1215 x 1800	9,0 / 400	600x500	440	x	7977,00
REGO 4000HE	x/x (4000/250)	1150 x 1215 x 1800	15,0 / 400	600x500	450	x	8432,00
REGO 4500HE	x/x (4500/450)	1150 x 1215 x 1800	15,0 / 400	600x500	450	x	8727,00

UWAGI: * - centrale z uniwersalnym układem króćców. Możliwość układu pionowego (VE) lub poziomego (HE)

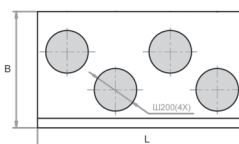
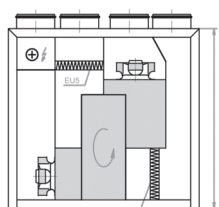
Centrale z wymiennikiem obrotowym KOMFOVENT
REGO

komfovent
kompakt

REGO VE

Centrala wentylacyjna z odzyskiem ciepła • wyposażona w obrotowy wymiennik ciepła • **odzysk ciepła do 85%** • obudowa z blachy stalowej malowanej proszkowo na kolor biały RAL 7035, izolowana wełną mineralną gr. 45 mm • filtr nawiewny klasy F5 • wyposażona w **nagrzewnicę wtórną elektryczną** • standardowo wyposażona w zintegrowaną automatykę sterującą typu C3 • **pionowy układ króćców**

TYP	WYDAJNOŚĆ / SPRĘŻ AC (EC)	WYMIARY	NAGRZEWNICA	PRZYŁĄCZA	WAGA	CENA EUR/SZT.	CENA EUR/SZT.
	m ³ /h / Pa	B x H x L [mm]	kW / V	mm	kg	C3 / silniki AC	C3 / silniki EC
REGO 500VE	500/240 (500/350)	635 x 1050 x 1060	1,0 / 230	Ø250	140	2412,00	2791,00
REGO 700VE	700/200 (700/250)	635 x 1050 x 1060	2,0 / 230	Ø250	140	2813,00	3233,00
REGO 900VE	900/250 (900/500)	795 x 1270 x 1250	3,0 / 400	Ø250	175	3609,00	4041,00
REGO 1200VE	x/x (1200/250)	795 x 1270 x 1250	4,5 / 400	Ø250	180	x	4814,00
REGO 1600VE(HE)*	x/x (1600/260)	900 x 990 x 1500	4,5 / 400	400x300	270	x	5613,00
REGO 2000VE(HE)*	x/x (2000/220)	900 x 990 x 1500	7,5 / 400	400x300	285	x	6133,00
REGO 2500VE(HE)*	x/x (2500/280)	900 x 990 x 1500	7,5 / 400	400x300	285	x	6722,00
REGO 3000VE	x/x (3000/380)	1150 x 1215 x 1800	9,0 / 400	400x400	440	x	8895,00
REGO 4000VE	x/x (4000/250)	1150 x 1215 x 1800	15,0 / 400	400x400	450	x	9833,00
REGO 4500VE	x/x (4500/450)	1150 x 1215 x 1800	15,0 / 400	400x400	450	x	10129,00

UWAGI: * - centrale z uniwersalnym układem króćców. Możliwość układu pionowego (VE) lub poziomego (HE)

Centrale z wymiennikiem obrotowym KOMFOVENT

REGO

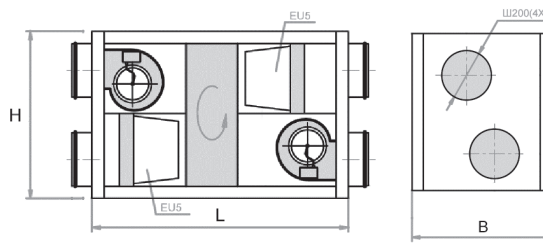
komfovent
kompakt

**MOŻLIWOŚĆ MONTAŻU
NA ZEWNĄTRZ**

REGO HW

Centrala wentylacyjna z odzyskiem ciepła • wyposażona w obrotowy wymiennik ciepła • **odzysk ciepła do 85%** • obudowa z blachy stalowej malowanej proszkowo na kolor biały RAL7035, izolowana wełną mineralną gr. 45 mm • filtr nawiewny klasy F5, filtr wywiewny klasy F5 • wyposażona w **na-grzewnicę wtórną wodną** • standardowo wyposażona w zintegrowaną automatykę sterującą typu C3 • **poziomy układ króćców**

TYP	WYDAJNOŚĆ / SPRĘŻ AC (EC)	WYMIARY	NAGRZEWNICA WODNA	PRZYŁĄCZA	WAGA	CENA EUR/SZT.	CENA EUR/SZT.
	m ³ /h / Pa	B x H x L [mm]	kW / Przyłącze	mm	kg	C3 / silniki AC	C3 / silniki EC
REGO 400HW**	x/x (400/150)	510 x 580 x 640	DH-160	Ø160	48	x	2601,00
REGO 500HW**	500/220 (500/330)	635 x 700 x 930	DH-200	Ø200	90	2247,00	2678,00
REGO 700HW**	700/180 (700/230)	635 x 700 x 930	DH-250	Ø250	90	2611,00	2977,00
REGO 900HW	900/230 (900/480)	795 x 795 x 1400	3,0 / 1/2"	Ø250	165	3578,00	4009,00
REGO 1200HW	x/x (1200/230)	795 x 795 x 1400	4,7 / 1/2"	Ø315	170	x	4876,00
REGO 1600HW(VW)*	x/x (1600/230)	900 x 990 x 1500	8,5 / 1"	300x400	280	x	5830,00
REGO 2000HW(VW)*	x/x (2000/210)	900 x 990 x 1500	10,5 / 1"	300x400	290	x	6362,00
REGO 2500HW(VW)*	x/x (2500/250)	900 x 990 x 1500	13,0 / 1"	300x400	290	x	7137,00
REGO 3000HW	x/x (3000/370)	1150 x 1215 x 1800	12,9 / 1/2"	600x500	440	x	8036,00
REGO 4000HW	x/x (4000/230)	1150 x 1215 x 1800	26,3 / 1"	600x500	450	x	8432,00
REGO 4500HW	x/x (4500/230)	1150 x 1215 x 1800	27,0 / 1"	600x500	465	x	8727,00
REGO 7000HW	x/x (7000/480)	1500 x 1520 x 1930	28,8 / 3/4"	1200 x 600	802	x	11312,00

UWAGI: * - centrale z uniwersalnym układem króćców. Możliwość układu pionowego (VW) lub poziomego (HW)
** - jednostka do współpracy z kanałową nagrzewnicą wodną DH (**str.13**) (nagrzewnica DH zamawiana oddzielnie)

Centrale z wymiennikiem obrotowym KOMFOVENT

REGO

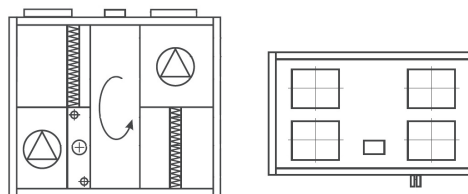

komfovent
kompakt

REGO VW

Centrala wentylacyjna z odzyskiem ciepła • wyposażona w obrotowy wymiennik ciepła • **odzysk ciepła do 85%** • obudowa z blachy stalowej malowanej proszkowo na kolor biały RAL 7035, izolowana wełną mineralną gr. 45 mm • filtr nawiewny klasy F5, filtr wywiewny klasy F5 • wyposażona w **na-grzewnicę wtórną wodną** • standardowo wyposażona w zintegrowaną automatykę sterującą typu C3

TYP	WYDAJNOŚĆ / SPRĘŻ AC (EC)	WYMIARY	NAGRZEWNICA	PRZYŁĄCZA	WAGA	CENA EUR/SZT.	CENA EUR/SZT.
	m ³ /h / Pa	B x H x L [mm]	kW / Przyłącze	mm	kg	C3 / silniki AC	C3 / silniki EC
REGO 500VW**	500/220 (500/330)	635 x 1050 x 1060	DH-250	Ø250	140	2412,00	2791,00
REGO 700VW**	700/180 (700/230)	635 x 1050 x 1060	DH-250	Ø250	140	2813,00	3233,00
REGO 900VW**	900/230 (900/480)	795 x 1270 x 1250	DH-250	Ø250	175	3609,00	4041,00
REGO 1200VW**	x/x (1200/200)	795 x 1270 x 1250	DH-315	Ø250	180	x	4814,00
REGO 1600VW(HW)*	x/x (1600/230)	900 x 990 x 1500	8,5 / 1"	400x300	275	x	5830,00
REGO 2000VW(HW)*	x/x (2000/200)	900 x 990 x 1500	10,5 / 1"	400x300	285	x	6362,00
REGO 2500VW(HW)*	x/x (2500/250)	900 x 990 x 1500	13,0 / 1"	400x300	285	x	7137,00
REGO 3000VW	x/x (3000/370)	1150 x 1215 x 1800	12,9 / 1/2"	400x400	440	x	8895,00
REGO 4000VW	x/x (4000/230)	1150 x 1215 x 1800	26,3 / 1"	400x400	450	x	9833,00
REGO 4500VW	x/x (4500/425)	1150 x 1215 x 1800	27,0 / 1"	400x400	465	x	10129,00

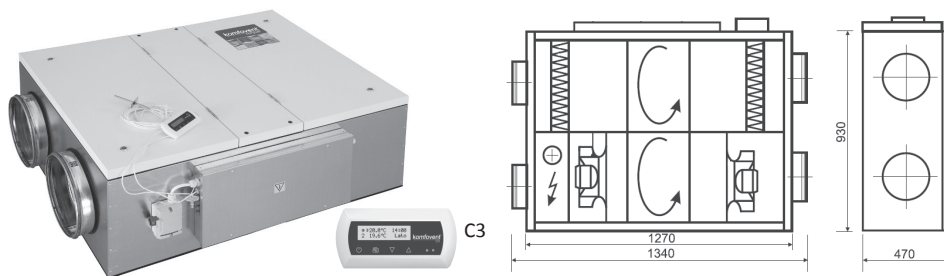
UWAGI: * - centrale z uniwersalnym układem króćców. Możliwość układu pionowego (VW) lub poziomego (HW)
** - jednostka do współpracy z kanałową nagrzewnicą wodną DH (**str.13**) (nagrzewnica DH zamawiana oddzielnie)

Centrala z wymiennikiem obrotowym KOMFOVENT
REGO

komfovent[®]
kompakt

REGO 1200PE

Centrala wentylacyjna **podwieszana** z odzyskiem ciepła • wyposażona w obrotowy wymiennik ciepła • **odzysk ciepła do 85%** • obudowa z blachy stalowej malowanej proszkowo na kolor RAL 7035, izolowana wełną mineralną gr. 45 mm • filtr nawiewny klasy F5, filtr wywiewny klasy F5 • wyposażona w **nagrzewnicę wtórną elektryczną** • opcjonalnie możliwość podłączenia nagrzewnicy wodnej na kanale • standardowo wyposażona w zintegrowaną automatykę sterującą typu C3 • **silniki wentylatorów typu EC (elektronicznie komutowane)**

TYP	WYDAJNOŚĆ / SPRĘŻ	WYMIARY	NAGRZEWNICA	PRZYŁĄCZA	WAGA	CENA EUR/SZT.	
	m ³ /h / Pa	B x H x L [mm]	kW / V	mm	kg	C3 / silniki EC	
REGO 1200PE-EC	1200 / 200	1000 x 470 x 1270	4,0 / 400	∅315	120	5124,00	
REGO 1200PES-EC*	1200 / 200	1000 x 470 x 1270	4,0 / 400	∅315	120	5146,00	

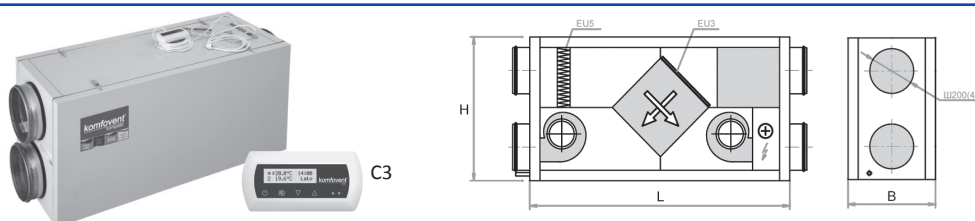
UWAGI: * centrala wentylacyjna podwieszana z szynowym systemem otwierania drzwi

Centrale z wymiennikiem krzyżowym KOMFOVENT
RECU

komfovent[®]
kompakt

RECU HE

Centrala wentylacyjna z odzyskiem ciepła • wyposażona w krzyżowy wymiennik ciepła (rekuperator) • **odzysk ciepła do 65%** • obudowa z blachy stalowej malowanej proszkowo na kolor biały RAL 7035, izolowana wełną mineralną gr. 45 mm • filtr nawiewny klasy F5, filtr wywiewny klasy F5 • standardowo wyposażona w **nagrzewnicę wtórną elektryczną** • standardowo wyposażona w zintegrowaną automatykę sterującą typu C3 • **poziomy układ króćców**

TYP	WYDAJNOŚĆ / SPRĘŻ AC (EC)	WYMIARY	NAGRZEWNICA	PRZYŁĄCZA	WAGA	CENA EUR/SZT.	CENA EUR/SZT.
	m ³ /h / Pa	B x H x L [mm]	kW / V	mm	kg	Silniki AC	Silniki EC
RECU 400HE	400/220 (400/180)	390 x 600 x 1000	2,0 / 230	∅200	55	1442,00	1629,00
RECU 700HE	700/180 (700/200)	490 x 600 x 1170	2,5 / 230	∅250	75	1730,00	1976,00
RECU 900HE	900/220 (900/150)	490 x 600 x 1170	4,5 / 400	∅250	78	2264,00	2420,00
RECU 1200HE	x/x (1200/230)	700 x 860 x 1670	6,0 / 400	∅315	195	x	3600,00
RECU 1600HE	x/x (1600/200)	700 x 900 x 1900	12,0 / 400	∅355	320	x	4578,00
RECU 2000HE	x/x (1800/200)	700 x 900 x 1900	18,0 / 400	∅355	325	x	5170,00
RECU 3000HE	x/x (3000/450)	790 x 1365 x 2655	18,0 / 400	600x500	530	x	6947,00
RECU 4000HE	x/x (4000/120)	790 x 1365 x 2655	24,0 / 400	600x500	605	x	7390,00
RECU 4500HE	x/x (4500/400)	790 x 1365 x 2655	24,0 / 400	600x500	610	x	7796,00

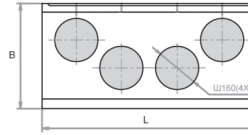
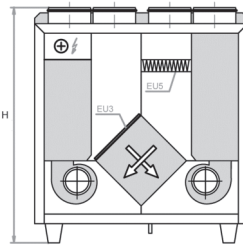
Centrale z wymiennikiem krzyżowym KOMFOVENT

RECU

komfovent[®]
kompakt

RECU VE

Centrala wentylacyjna z odzyskiem ciepła • wyposażona w krzyżowy wymiennik ciepła (rekuperator) • **odzysk ciepła do 65%** • obudowa z blachy stalowej malowanej proszkowo na kolor biały RAL 7035, izolowana wełną mineralną gr. 45 mm • filtr nawiewny klasy F5, filtr wywiewny klasy F5 • standardowo wyposażona w **nagrzewnicę wtórną elektryczną** • standardowo wyposażona w zintegrowaną automatykę sterującą typu C3 • **pionowy układ króćców**

TYP	WYDAJNOŚĆ / SPRĘŻ	WYMIARY	NAGRZEWNICA	PRZYŁĄCZA	WAGA	CENA EUR/SZT.	CENA EUR/SZT.
	AC (EC)					C3/Silniki AC	C3/Silniki EC
	m ³ /h / Pa	B x H x L [mm]	kW / V	mm	kg		
RECU 400VE	400/220 (400/180)	390 × 945 × 900	2,0 / 230	Ø160	62	1494,00	1688,00
RECU 700VE	700/180 (700/200)	490 × 1115 × 1000	2,5 / 230	Ø200	85	1730,00	1976,00
RECU 900VE	900/220 (900/150)	490 × 1115 × 1000	4,5 / 400	Ø200	90	2354,00	2508,00
RECU 1200VE	x/x (1200/230)	700 × 1535 × 1360	6,0 / 400	Ø250	225	x	3600,00
RECU 1600VE	xx (1600/200)	700 × 1510 × 1470	12,0 / 400	Ø315	300	x	4578,00

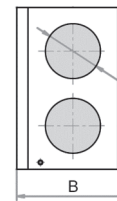
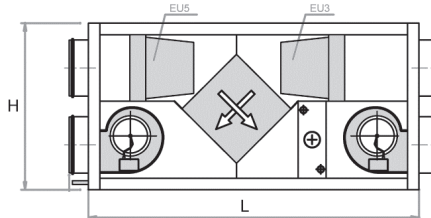
Centrale z wymiennikiem krzyżowym KOMFOVENT

RECU

komfovent[®]
kompakt

**MOŻLIWOŚĆ MONTAŻU
NA ZEWNĄTRZ**
RECU HW

Centrala wentylacyjna z odzyskiem ciepła • wyposażona w krzyżowy wymiennik ciepła (rekuperator) • **odzysk ciepła do 65%** • obudowa z blachy stalowej malowanej proszkowo na kolor biały RAL 7035, izolowana wełną mineralną gr. 45 mm • filtr nawiewny klasy F5, filtr wywiewny klasy F5 • standardowo wyposażona w **nagrzewnicę wtórną wodną** • standardowo wyposażona w zintegrowaną automatykę sterującą typu C3 • **poziomy układ króćców**

TYP	WYDAJNOŚĆ / SPRĘŻ	WYMIARY	NAGRZEWNICA	PRZYŁĄCZA	WAGA	CENA EUR/SZT.	CENA EUR/SZT.
	AC (EC)		WODNA			C3/Silniki AC	C3/Silniki EC
	m ³ /h / Pa	B x H x L [mm]	kW / Przyłącze	mm	kg		
RECU 400HW**	400/200 (400/160)	390 x 600 x 1000	DH-200	Ø200	55	1442,00	1629,00
RECU 700HW**	700/160 (700/180)	490 x 600 x 1170	DH-250	Ø250	75	1730,00	1976,00
RECU 900HW**	900/200 (900/160)	490 × 600 × 1170	DH-250	Ø250	78	2264,00	2420,00
RECU 1200HW	1200/210 (x/x)	700 × 860 × 1670	9,3 / 1/2"	Ø315	200	x	3800,00
RECU 1600HW	1600/180 (x/x)	700 × 900 × 1900	23,2 / 1"	Ø355	330	x	4578,00
RECU 2000HW	1800/170 (x/x)	700 × 900 × 1900	25,2 / 1"	Ø355	330	x	5170,00
RECU 3000HW	x/x (3000/420)	700 × 1365 × 2655	21,8 / 1"	600×500	540	x	6947,00
RECU 4000HW	x/x (4000/100)	790 × 1365 × 2655	41,8 / 1"	600×500	605	x	7390,00
RECU 4500HW	x/x (4500/370)	790 × 1365 × 2655	40,0 / 1"	600×500	625	x	7796,00
RECU 7000HW	x/x (7000/550)	1500 × 1520 × 2640	35,4 / 3/4"	1200x600	802	x	11312,00

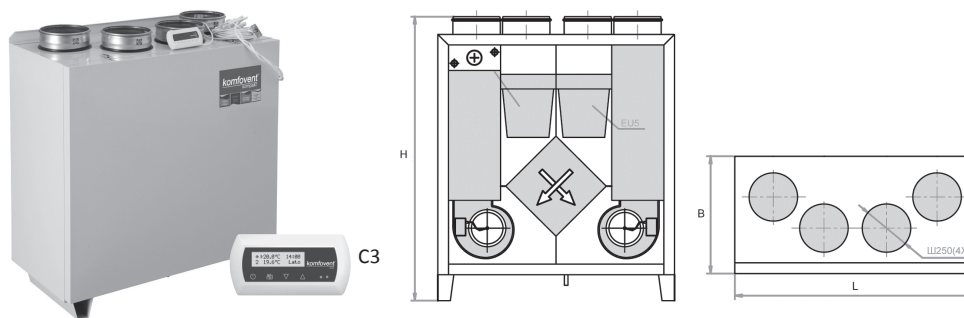
UWAGI: ** - jednostka do współpracy z kanałową nagrzewnicą wodną DH (**str.13**) (nagrzewnica DH zamawiana oddzielnie)

Centrale z wymiennikiem krzyżowym KOMFOVENT
RECU

komfovent
kompakt

RECU VW

Centrala wentylacyjna z odzyskiem ciepła • wyposażona w krzyżowy wymiennik ciepła (rekuperator) • **odzysk ciepła do 65%** • obudowa z blachy stalowej malowanej proszkowo na kolor biały RAL 7035, izolowana wełną mineralną gr. 45 mm • filtr nawiewny klasy F5, filtr wywiewny klasy F5 • wyposażona w **nagrzewnicę wtórną wodną** • standardowo wyposażona w zintegrowaną automatykę sterującą typu C3 • **pionowy układ króćców**

TYP	WYDAJNOŚĆ / SPRĘŻ AC (EC)	WYMIARY	NAGRZEWNICA WODNA	PRZYŁĄCZA	WAGA	CENA EUR/SZT.	CENA EUR/SZT.
	m ³ /h / Pa	B x H x L [mm]	kW / Przyłącze	mm	kg	C3/Silniki AC	C3/Silniki EC
RECU 400VW**	400/200 (400/160)	390 × 945 × 900	DH-160	Ø160	62	1494,00	1688,00
RECU 700VW**	700/160 (700/180)	490 × 1115 × 1000	DH-200	Ø200	85	1730,00	1976,00
RECU 900VW**	900/200 (900/160)	490 × 1115 × 1000	DH-200	Ø200	90	2354,00	2508,00
RECU 1200VW	x/x (1200/210)	700 × 1535 × 1360	9,3 / 1/2"	Ø250	225	x	3640,00
RECU 1600VW	xx (1600/180)	700 × 1510 × 1470	21,6 / 1"	Ø315	290	x	4578,00

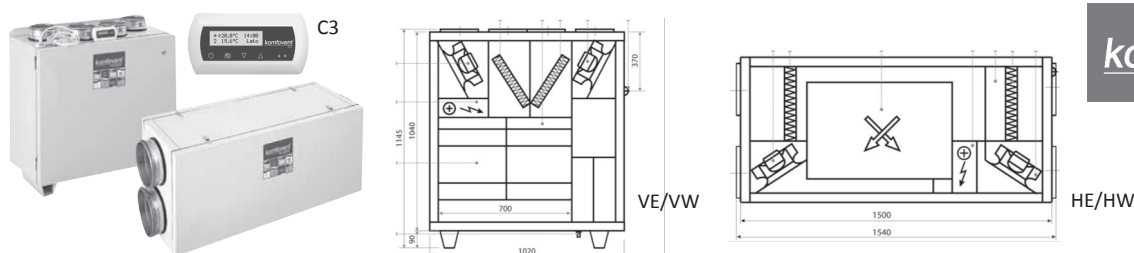
UWAGI: ** - jednostka do współpracy z kanałową nagrzewnicą wodną DH (**str.13**) (nagrzewnica DH zamawiana oddzielnie)

Centrale z wymiennikiem przeciwprądowym KOMFOVENT
RECU

komfovent
kompakt

RECU 700 HE(W)CF/VE(W)CF

Centrala wentylacyjna z odzyskiem ciepła • wyposażona w przeciwprądowy wymiennik ciepła (rekuperator) • **odzysk ciepła do 92%** • obudowa z blachy stalowej malowanej proszkowo na kolor biały RAL 7035, izolowana wełną mineralną gr. 45 mm • filtr nawiewny klasy F5, filtr wywiewny klasy F5 • standardowo wyposażona w **nagrzewnicę wtórną elektryczną** • możliwość podłączenia dodatkowej nagrzewnicy wodnej montowanej na kanale • standardowo wyposażona w zintegrowaną automatykę sterującą typu C3 • **poziomy lub pionowy układ króćców**

TYP	WYDAJNOŚĆ / SPRĘŻ EC	WYMIARY	NAGRZEWNICA	PRZYŁĄCZA	WAGA	CENA EUR/SZT.
	m ³ /h / Pa	B x H x L [mm]	kW / V	mm	kg	C3/Silniki EC
RECU 700HECF	(600/150)	485 × 700 × 1500	2/230	250	100	2585,00
RECU 700VECF	(600/150)	470 × 1145 × 1020	2/230	200	95	2585,00
RECU 700HWCF*	(600/130)	485 × 700 × 1500	DH-250	250	100	2585,00
RECU 700VWCF*	(600/130)	470 × 1145 × 1020	DH-250	200	95	2585,00

UWAGI: * - jednostka do współpracy z kanałową nagrzewnicą wodną DH (**str.13**) (nagrzewnica DH zamawiana oddzielnie).

Nagrzewnice kanałowe do central KOMFOVENT

DH

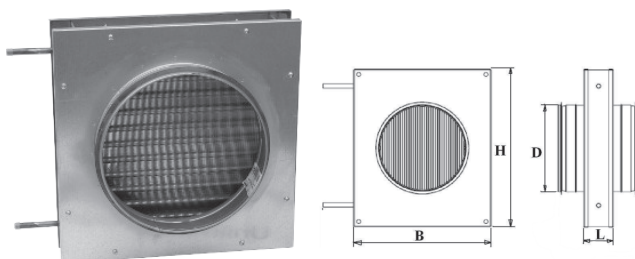
Nagrzewnica wodna kanałowa • przyłącza okrągłe dostosowane do standardowych średnic kanałów i króćców central

TYP	D	B	H	L	PRZYŁĄCZE	CENA
	mm	mm	mm	mm	cal	EUR/SZT.
DH-160	160	315	315	185	3/8	165,00
DH-200	200	315	315	185	3/8	168,00
DH-250	250	365	365	185	3/8	220,00
DH-315	315	415	415	185	3/8	278,00

TYP CENTRALI	PARAMETRY WODY 80 / 60 °C					
	TYP NAGRZEWNICY	MOC*	TEMP. POWIETRZA WEJŚCIE / WYJŚCIE	SPADEK CIŚNIENIA POWIETRZA	PRZEPŁYW CZYNNIKA GRZEWCZEGO	OPORY HYDRAULICZNE
		kW	°C	Pa	dm ³ /h	kPa
REGO 200VW	DH-160	2,0	8 / 30,0	7	98	1,6
REGO 400VW	DH-160	2,2	8 / 30,0	7	98	1,6
REGO 250PW	DH-160	1,7	8 / 33,0	4	77	1,1
REGO 400PW	DH-200	2,8	8 / 26,0	12	123	2,4
REGO 600HW	DH-200	3,0	8 / 27,0	15	144	2,8
RECU 300VW	DH-160	2,2	8 / 30,0	7	98	1,6
RECU 450VW	DH-160	2,8	8 / 26,0	12	123	2,4
REGO 500HW	DH-200	3,0	8 / 25,0	15	144	2,8
REGO 500VW	DH-250	3,0	8 / 25,0	9	132	3,4
REGO 700HW	DH-250	4,5	8 / 26,0	14	196	7,0
REGO 900VW	DH-250	4,9	11 / 26,0	21	214	8,2
REGO 1200VW	DH-315	7,0	9 / 26,0	20	308	19,3
RECU 400VW	DH-160	2,7	8 / 27,2	11	117	2,2
RECU 400HW	DH-200	2,7	8 / 27,2	11	117	2,2
RECU 700VW	DH-200	3,6	7 / 20,0	25	144	2,8
RECU 700HW	DH-250	4,5	7 / 20,0	14	144	3,6
RECU 900VW	DH-200	3,9	7 / 20,0	40	180	4,5
RECU 900HW	DH-250	4,9	7 / 20,0	21	180	5,6

UWAGI * - w przypadku, gdy nagrzewnica kanałowa pracuje na innych parametrach wody zasilającej, oraz inna jest temperatura powietrza wejściowego do nagrzewnicy, wartość z tabeli należy przemnożyć przez odpowiedni współczynnik korygujący

WEJŚCIOWA TEMP. POWIETRZA	PARAMETRY WODY			
	60 / 40 °C	70 / 50 °C	80 / 60 °C	90 / 70 °C
°C	WSPÓŁCZYNNIK KORYGUJĄCY			
-25	1,19	1,42	1,61	1,82
-20	1,15	1,34	1,52	1,50
-15	1,06	1,24	1,44	1,63
-10	0,98	1,16	1,35	1,53
-5	0,89	1,08	1,27	1,45
0	0,81	0,98	1,18	1,37
5	0,71	0,90	1,10	1,29
10	0,63	0,82	1,00	1,19
15	0,53	0,73	0,92	1,11
20	0,44	0,63	0,82	1,02

Układ regulacji obiegu wody grzewczej

PPU

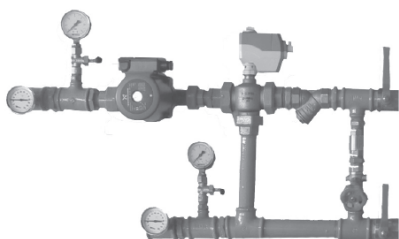
komfovent®

Układ regulacji obiegu wody grzewczej • stosowany w centralach wyposażonych w nagrzewnice wodne • kompletny układ zapewniający zasilenie oraz sterowanie nagrzewnicy • możliwość pobrania programu doboru węzłów regulacyjnych ze strony internetowej: www.komfovent.com lub www.ventia.pl

TYP UKŁADU PPU	CENA
	EUR/SZT.
PPU-0.63-25_20	439,00
PPU-1.0-25_20	439,00
PPU-1.6-25_20	461,00
PPU-1.6-25_40	486,00
PPU-2.5-25_40	503,00
PPU-2.5-25_60	546,00
PPU-4.0-25_60	559,00
PPU-6.3-25_60	592,00
PPU-10-25_80	818,00
PPU-16-25_80	978,00
PPU-16-32_80	1098,00
PPU-25-32_80	1195,00
PPU-40-40_60	1954,00

TYP CENTRALI	70 / 50	80 / 60	90 / 70
	temp. wody [°C]		
REGO 200VW	PPU-0.63-25_20	PPU-0.63-25_20	PPU-0.63-25_20
REGO 400VW	PPU-0.63-25_20	PPU-0.63-25_20	PPU-0.63-25_20
REGO 250PW	PPU-0.63-25_20	PPU-0.63-25_20	PPU-0.63-25_20
REGO 400PW	PPU-0.63-25_20	PPU-0.63-25_20	PPU-0.63-25_20
REGO 600HW	PPU-0.63-25_20	PPU-0.63-25_20	PPU-0.63-25_20
RECU 300VW	PPU-0.63-25_20	PPU-0.63-25_20	PPU-0.63-25_20
RECU 450VW	PPU-0.63-25_20	PPU-0.63-25_20	PPU-0.63-25_20
OTK 1200P/W	PPU-2.5-25_40	PPU-2.5-25_40	PPU-2.5-25_40
OTK 2000P/W	PPU-4.0-25_60	PPU-4.0-25_60	PPU-6.3-25_60
OTK 3000P/W	PPU-6.3-25_60	PPU-6.3-25_60	PPU-10-25_80
OTK 4000P/W	PPU-10-25_80	PPU-10-25_80	PPU-10-25_80
REGO 400HW	PPU-0.63-25_20	PPU-0.63-25_20	PPU-0.63-25_20
REGO 500HW/VW	PPU-0.63-25_20	PPU-0.63-25_20	PPU-0.63-25_20
REGO 700HW/VW	PPU-0.63-25_20	PPU-0.63-25_20	PPU-0.63-25_20
REGO 900HW/VW	PPU-0.63-25_20	PPU-0.63-25_20	PPU-0.63-25_20
REGO 1200HW	PPU-0.63-25_20	PPU-0.63-25_20	PPU-0.63-25_20
REGO 1200VW	PPU-1.0-25_20	PPU-1.0-25_20	PPU-1.0-25_20
REGO 1600HW/VW	PPU-1.0-25_20	PPU-1.0-25_20	PPU-1.0-25_20
REGO 2000HW/VW	PPU-1.6-25_40	PPU-1.6-25_40	PPU-1.6-25_40
REGO 2500HW/VW	PPU-1.6-25_40	PPU-1.6-25_40	PPU-1.6-25_40
REGO 3000HW/VW	PPU-1.6-25_40	PPU-1.6-25_40	PPU-2.5-25_40
REGO 4000HW/VW	PPU-2.5-25_40	PPU-4.0-25_60	PPU-4.0-25_60
REGO 4500HW/VW	PPU-4.0-25_60	PPU-4.0-25_60	PPU-6.3-25_60
REGO 7000HW	PPU-4.0-25_60	PPU-4.0-25_60	PPU-4.0-25_60

TYP CENTRALI	70 / 50	80 / 60	90 / 70
	temp. wody [°C]		
RECU 400VW	PPU-0.63-25_20	PPU-0.63-25_20	PPU-0.63-25_20
RECU 400HW	PPU-0.63-25_20	PPU-0.63-25_20	PPU-0.63-25_20
RECU 700VW	PPU-0.63-25_20	PPU-0.63-25_20	PPU-0.63-25_20
RECU 700HW	PPU-0.63-25_20	PPU-0.63-25_20	PPU-1.0-25_20
RECU 900VW	PPU-0.63-25_20	PPU-0.63-25_20	PPU-1.0-25_20
RECU 900HW	PPU-0.63-25_20	PPU-0.63-25_20	PPU-1.0-25_20
RECU 1200HW/VW	PPU-1.0-25_20	PPU-1.0-25_20	PPU-1.6-25_40
RECU 1600HW/VW	PPU-2.5-25_40	PPU-4.0-25_60	PPU-4.0-25_60
RECU 2000HW	PPU-2.5-25_40	PPU-4.0-25_60	PPU-4.0-25_60
RECU 3000HW	PPU-2.5-25_40	PPU-2.5-25_40	PPU-4.0-25_60
RECU 4000HW	PPU-6.3-25_60	PPU-6.3-25_60	PPU-6.3-25_60
RECU 4500HW	PPU-6.3-25_60	PPU-6.3-25_60	PPU-6.3-25_60
RECU 7000HW	PPU-4.0-25_60	PPU-4.0-25_60	PPU-4.0-25_60

Zawór trójdrogowy

VXP45

SIEMENS

Zawór trójdrogowy gwintowany • materiał wykonania - brąz • parametry pracy: PN16, 2...110° C, skok 5,5 mm

TYP	ŚREDNICA	k_{vs}	CENA
		m^3/h	PLN/SZT.
VXP45.20-4	DN20	4,0	245,00
VXP45.25-6.3	DN25	6,3	397,00
VXP45.25-10	DN25	10	480,00

Zawór mieszający

VPX47

SIEMENS

Zawór przelotowy lub mieszający gwintowany • materiał wykonania - brąz • parametry pracy: PN16, 1...100°C, skok 2,5 mm

TYP	ŚREDNICA	k_{vs}	CENA
		m^3/h	PLN/SZT.
VXP47.10-0.63	DN10	0,63	131,00
VXP47.10-1	DN10	1,0	131,00
VXP47.10-1.6	DN10	1,6	131,00
VXP47.15-2.5	DN15	2,5	156,00

Siłownik elektromechaniczny

SSB
SIEMENS

Siłownik elektromechaniczny do zaworów VPX45.10-0.25 - VPX45.25-6.3 • skok 5,5 mm • siła 200 N • czas pełnego skoku 75 s • SSB61 posiada kabel zasilający 1,5m • SSB61/00 wersja bez kabla

TYP	STEROWANIE	ZASILANIE	CENA
			PLN/SZT.
SSB61	0...10 V	24 V AC/DC	440,00

Siłownik elektryczny

SSP
SIEMENS

Siłownik elektryczny do zaworów mieszających VXP47.. • skok 2,5..5,5 mm • czas pracy 34 s • siła 160 N • SSP61/00 wersja bez kabla 1,5 m

TYP	STEROWANIE	ZASILANIE	CENA
			PLN/SZT.
SSP61	0...10 V	24 V AC/DC	440,00

Siłownik elektromechaniczny

SSC
SIEMENS

Siłownik elektromechaniczny do zaworów VPX45.25-10 - VPX45.40-25 • skok 5,5 mm • siła 300 N • czas pełnego skoku 30 s

TYP	STEROWANIE	ZASILANIE	CENA
			PLN/SZT.
SSC61	0...10 V	24 V AC/DC	633,00

TYP CENTRALI	90 / 70 °C		80 / 60 °C		70 / 50 °C		MOC NAGRZEWNICY kW lub typ
	ZAWÓR	SIŁOWNIK	ZAWÓR	SIŁOWNIK	ZAWÓR	SIŁOWNIK	
REGO 700	VXP47.10-0.63	SSP61	VXP47.10-0,63	SSP61	VXP47.10-0,63	SSP61	DH-250
REGO 900	VXP47.10-0.63	SSP61	VXP47.10-0,63	SSP61	VXP47.10-0,63	SSP61	DH-250
REGO 1200H	VXP47.10-0.63	SSP61	VXP47.10-0,63	SSP61	VXP47.10-0,63	SSP61	4,7 / 4,7 / 4,7
REGO 1200V	VXP47.10-1	SSP61	VXP47.10-1	SSP61	VXP47.10-1	SSP61	DH-315
REGO 1600	VXP47.10-1	SSP61	VXP47.10-1	SSP61	VXP47.10-1	SSP61	7,9 / 6,25 / 5,2
REGO 2000	VXP47.10-1.6	SSP61	VXP47.10-1,6	SSP61	VXP47.10-1,6	SSP61	17 / 14 / 12
REGO 2500	VXP47.10-1.6	SSP61	VXP47.10-1,6	SSP61	VXP47.10-1,6	SSP61	13
REGO 3000	VXP.47.15-2.5	SSP61	VXP.47.15-2.5	SSP61	VXP.47.15-2.5	SSP61	15,3 / 12,9 / 10,5
REGO 4000	VXP45.20-4.0	SSB61	VXP45.20-4.0	SSB61	VXP47.15-2.5	SSP61	31,1 / 26,3 / 21,6
REGO 4500	VXP45.25-6.3	SSB61	VXP45.20-4.0	SSB61	VXP45.20-4.0	SSB61	37,1 / 31,5 / 25,9
REGO 7000	VXP.45.20-4.0	SSB61	VXP.45.20-4.0	SSB61	VXP.45.20-4.0	SSB61	28,8
RECU 700V	VXP.47.10-0.63	SSP61	VXP47.10-0,63	SSP61	VXP47.10-0,63	SSP61	DH-200
RECU 700H	VXP.47.10-1	SSP61	VXP47.10-0,63	SSP61	VXP47.10-0,63	SSP61	DH-250
RECU 900 V/H	VXP.47.10-1	SSP61	VXP47.10-0,63	SSP61	VXP47.10-0,63	SSP61	DH-200/DH-250
RECU 1200	VXP.47.10-1.6	SSP61	VXP47.10-1	SSP61	VXP47.10-1	SSP61	11 / 9,3 / 7,7
RECU 1600	VXP.45.20-4.0	SSB61	VXP45.20-4.0	SSB61	VXP47.15-2.5	SSP61	25 / 23,2 / 18,3
RECU 2000	VXP.45.20-4.0	SSB61	VXP45.20-4.0	SSB61	VXP47.15-2.5	SSP61	29,7 / 25,2 / 18,9
RECU 3000	VXP.45.20-4.0	SSB61	VXP47.15-2.5	SSP61	VXP47.15-2.5	SSP61	25,4 / 21,76 / 18,2
RECU 4000	VXP.45.25-6.3	SSB61	VXP45.25-6.3	SSB61	VXP45.25-6.3	SSB61	48 / 41,8 / 35,7
RECU 4500	VXP.45.25-6.3	SSB61	VXP45.25-6.3	SSB61	VXP45.25-6.3	SSB61	46 / 40 / 34
RECU 7000	VXP.45.20-4.0	SSB61	VXP45.20-4.0	SSB61	VXP45.20-4.0	SSB61	35,4
OTK 1200P/W	VXP.47.15-2.5	SSP61	VXP.47.15-2,5	SSP61	VXP.47.15-2,5	SSP61	20,6 / 18,5 / 16,2
OTK 2000P/W	VXP.45.25-6.3	SSB61	VXP.45.25-6.3	SSB61	VXP.45.25-6.3	SSB61	35,4 / 34,2 / 32,4 / 28,6
OTK 3000P/W	VXP.45.25-10.0	SSC61	VXP.45.25-6.3	SSC61	VXP.45.25-6.3	SSC61	51,4
OTK 4000P/W	VXP.45.25-10.0	SSC61	VXP.45.25-10.0	SSC61	VXP.45.25-10.0	SSC61	68,5

Chłodnice kanałowe do central KOMFOVENT

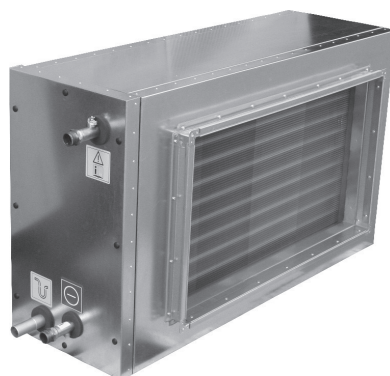
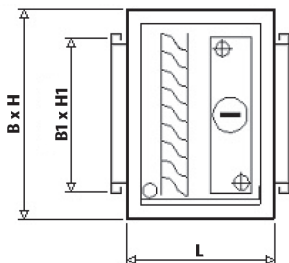
DCF/DCW
komfovent®

Chłodnice kanałowe do central Komfovent KOMPAKT • wyposażone w obudowę wykonaną z blachy stalowej, izolowaną wełną mineralną grubości 45 mm • wymiennik zintegrowany z odkraplaczem i tacą ociekową • króćce przyłączeniowe wyposażone w ramkę kanałową P20 • automatyka central Komfovent KOMPACT w standardzie posiada funkcję sterowania chłodnicami kanałowymi

Moc chłodnicy obliczona dla parametrów powietrza:
 $T_{\text{wejściowe}}=30^{\circ}\text{C}$, $T_{\text{wyjściowe}}=18^{\circ}\text{C}$

CENTRALA	CHŁODNICA	MOC	CZYNNIK	PRZYŁĄCZE	PRZEPŁYW	SPADEK CIŚNIENIA	BxHxL	B1xH1	CENA
Typ	Typ	kW	Typ	mm/cal	m ³ /h	Pa	mm	mm	EUR/SZT.
OTK 700P	DCF-0,7-5	4,92	R410A	16 / 22	700	43	705x600x390	500x400	1055,00
	DCW-0,7-4	3,77	Woda 6/12	1/2"	700	33	705x600x390	500x400	906,00
OTK 1200P	DCF-1,2-8	8,11	R410A	16 / 22	1200	83	705x600x390	500x400	1058,00
	DCW-1,2-6	5,96	Woda 6/12	3/4"	1200	58	705x600x420	500x400	962,00
OTK 2000P	DCF-2,0-14	14,36	R410A	16 / 28	2000	96	920x600x420	700x400	1188,00
	DCW-2,0-13	13,34	Woda 6/12	3/4"	2000	86	920x600x420	700x400	1025,00
OTK 3000P	DCF-3,0-22	21,45	R410A	22 / 28	3000	102	1080x660x420	800x400	1296,00
	DCW-3,0-19	19,37	Woda 6/12	1"	3000	92	1080x660x420	800x400	1148,00
OTK 4000P	DCF-4,0-29	28,72	R410A	28 / 35	4000	91	1080x660x420	800x400	1471,00
	DCW-4,0-26	26,25	Woda 6/12	1"	4000	93	1080x660x420	800x400	1151,00
REGO/RECU 400	DCF-0,4-3	2,82	R410A	12 / 22	400	38	605x540x390	300x400	1030,00
	DCW-0,4-2	2,01	Woda 6/12	1/2"	400	34	505x540x390	300x400	870,00
REGO/RECU 500	DCF-0,5-4	3,47	R410A	12 / 22	500	33	600x540x390	400x300	1043,00
	DCW-0,5-3	2,69	Woda 6/12	1/2"	500	28	600x540x390	400x300	889,00
REGO/RECU 700	DCF-0,7-5	4,92	R410A	16 / 22	700	43	705x600x390	500x400	1055,00
	DCW-0,7-4	3,77	Woda 6/12	1/2"	700	33	705x600x390	500x400	906,00
REGO/RECU 900	DCF-0,9-6	6,21	R410A	16 / 22	900	54	705x600x390	500x400	1055,00
	DCW-0,9-5	4,67	Woda 6/12	1/2"	900	32	705x600x390	500x400	906,00
REGO/RECU 1200	DCF-1,2-8	8,11	R410A	16 / 22	1200	83	705x600x390	500x400	1055,00
	DCW-1,2-6	5,96	Woda 6/12	3/4"	1200	58	705x600x420	500x400	906,00
REGO/RECU 1600	DCF-1,6-11	11,38	R410A	16 / 28	1600	108	755x600x420	500x400	1127,00
	DCW-1,6-10	10,14	Woda 6/12	3/4"	1600	104	755x600x420	500x400	975,00
REGO/RECU 2000	DCF-2,0-14	14,36	R410A	16 / 28	2000	96	920x600x420	700x400	1188,00
	DCW-2,0-13	13,34	Woda 6/12	3/4"	2000	86	920x600x420	700x400	1025,00
REGO 2500	DCF-2,5-18	18,14	R410A	22 / 28	2500	82	1080x660x420	800x400	1296,00
	DCW-2,5-18	17,63	Woda 6/12	3/4"	2500	82	1080x660x420	800x400	1148,00
REGO/RECU 3000	DCF-3,0-22	21,45	R410A	22 / 28	3000	102	1080x660x420	800x400	1296,00
	DCW-3,0-19	19,37	Woda 6/12	1"	3000	92	1080x660x420	800x400	1148,00
REGO/RECU 4000	DCF-4,0-29	28,72	R410A	28 / 35	4000	91	1220x720x420	900x500	1471,00
	DCW-4,0-26	26,25	Woda 6/12	1"	4000	93	1220x720x420	900x500	1151,00
REGO/RECU 4500	DCF-4,5-32	32,07	R410A	35 / 35	4500	105	1220x780x420	900x600	1471,00
	DCW-4,5-31	31,30	Woda 6/12	1"	4500	108	1220x780x420	900x600	1272,00
REGO/RECU 7000	DCF-7,0-35	2x17,6	R410A	2x22/2x28	7000	126	1500x780x420	900x600	2006,00
	DCW-7,0-47	46,5	Woda 6/12	1,5"	7000	140	1500x780x420	900x600	1884,00

Przepustnice powietrza

AGUJ

komfovent®



Przepustnica powietrza z siłownikiem • zabezpiecza centralę oraz nagrzewnicę wodną przed zamarznięciem oraz czynnikami zewnętrznymi • automatyka central Komfovent zapewnia sterowanie siłownikami przepustnic

TYP CENTRALI	TYP PRZEPUSTNICY	CENA
		EUR/SZT.
REGO 200VW	AGUJ-M-125+LF24	156,00
REGO 400VW	AGUJ-M-160+LF24	157,00
REGO 250PW	AGUJ-M-160+LF24	157,00
REGO 400PW	AGUJ-M-200+LF24	157,00
REGO 600HW	AGUJ-M-200+LF24	157,00
RECU 300VW	AGUJ-M-125+LF24	156,00
RECU 450VW	AGUJ-M-125+LF24	156,00

TYP CENTRALI	TYP PRZEPUSTNICY	CENA
		EUR/SZT.
OTK 700 P/E	AGUJ-M-200+LM24A*	86,00
OTK 1200 P/E	AGUJ-M-250+LM24A*	86,00
OTK 1200 P/W	AGUJ-M-250+LF24*	159,00
REGO 400H	AGUJ-M-160+LF24	157,00
REGO 500H	AGUJ-M-200+LF24	157,00
REGO 500V	AGUJ-M-250+LF24	159,00
REGO 700H/V	AGUJ-M-250+LF24	159,00
REGO 900H/V	AGUJ-M-250+LF24	159,00
REGO 1200H	AGUJ-M-315+LF24	163,00
REGO 1200V	AGUJ-M-250+LF24	159,00
REGO 1200P	AGUJ-M-315+LF24	163,00
RECU 400H	AGUJ-M-200+LF24	157,00
RECU 400V	AGUJ-M-160+LF24	157,00
RECU 700H	AGUJ-M-250+LF24	159,00
RECU 700V	AGUJ-M-200+LF24	157,00
RECU 900H	AGUJ-M-250+LF24	159,00
RECU 900V	AGUJ-M-200+LF24	157,00
RECU 1200H	AGUJ-M-315+LF24	163,00
RECU 1200V	AGUJ-M-250+LF24	159,00
RECU 1600H	AGUJ-M-355+LF24	172,00
RECU 1600V	AGUJ-M-315+LF24	163,00
RECU 2000H	AGUJ-M-355+LF24	172,00
UWAGI	*do maja 2012 centrale z automatyką typu C2 wyposażone w przepustnicę z siłownikiem na napięciu 230V LF siłownik ze sprężyną powrotną LM siłownik bez sprężyny powrotnej	

Przepustnice powietrza

SRU

komfovent



Przepustnica powietrza z siłownikiem • zabezpiecza centralę oraz nagrzewnicę wodną przed zamarznięciem oraz czynnikami zewnętrznymi • automatyka central Komfovent zapewnia sterowanie siłownikami przepustnic

TYP CENTRALI	TYP PRZEPUSTNICY	CENA
		EUR/SZT.
OTK 2000 P/E	SRU-M-700x250+LM24A*	153,00
OTK 2000 P/W	SRU-M-700x250+LF24*	229,00
OTK 3000 P/W	SRU-M-600x400+LF24	237,00
OTK 4000 P/W	SRU-M-600x400+LF24	237,00
REGO 1600H/V	SRU-M-400x300+LF24	208,00
REGO 2000H/V	SRU-M-400x300+LF24	208,00
REGO 2500H/V	SRU-M-400x300+LF24	208,00
REGO 3000H	SRU-M-600x500+LF24	255,00
REGO 3000V	SRU-M-400x400+LF24	228,00
REGO 4000H	SRU-M-600x500+LF24	255,00
REGO 4000V	SRU-M-400x400+LF24	228,00
REGO 4500H	SRU-M-600x500+LF24	255,00
REGO 4500V	SRU-M-400x400+LF24	228,00
REGO 7000H	SRU-M-1200x600+LF24	364,00
RECU 3000H	SRU-M-600x500+LF24	255,00
RECU 4000H	SRU-M-600x500+LF24	255,00
RECU 4500H	SRU-M-600x500+LF24	255,00
RECU 7000H	SRU-M-1200x600+LF24	364,00
UWAGI	*do maja 2012 centrale z automatyką typu C2 wyposażone w przepustnicę z siłownikiem na napięciu 230V LF siłownik ze sprężyną powrotną LM siłownik bez sprężyny powrotnej	

Agregaty freonowe

MOU

komfovent



Agregaty freonowe przeznaczone do współpracy z chłodnicami bezpośredniego odparowania (freonowymi) • przystosowane do pracy z automatyką central KOMFOVENT • łatwy montaż i eksploatacja • czynnik chłodniczy R410A

TYP	MOC CHŁODNICZA	HAŁAS	CENA
	kW	dB(A)	EUR/SZT.
MOU-18HN1	5,5	54	571,00
MOU-24HN1	7,3	55	921,00
MOU-36HN1	10,8	57	1307,00
MOU-48HN1	14,4	59	1538,00
MOU-60HN1	16,5	59	1803,00

Tłumiki akustyczne
AGS/STS
komfovent®

Tłumiki akustyczne kanałowe • skutecznie obniżają poziom hałasu w instalacji wentylacyjnej

Centrale wentylacyjne i rekuperacyjne

TYP CENTRALI	TYP TŁUMIKA	CENA EUR/SZT.
OTK 700P (ssanie)	AGS-200-50-600-M	35,00
OTK 700P (tłoczenie)	AGS-200-50-900-M	43,00
OTK 1200P (ssanie)	AGS-250-50-900-M	55,00
OTK 1200P (tłoczenie)	AGS-250-50-1200-M	68,00
OTK 2000P (ssanie)	STS-B9R38G-700-250-700-S	135,00
OTK 2000P (tłoczenie)	STS-B9R38G-700-250-1250-S	235,00
OTK 3000P (ssanie)	STS-IVR3BA-600-400-700-S	139,00
OTK 3000P (tłoczenie)	STS-IVR3BA-600-400-1250-S	241,00
OTK 4000P (ssanie)	STS-IVR3BA-600-400-700-S	139,00
OTK 4000P (tłoczenie)	STS-IVR3BA-600-400-1250-S	241,00

TYP CENTRALI	TYP TŁUMIKA	CENA EUR/SZT.
REGO 400 (N ssanie)	AGS-160-50-600-M	31,00
REGO 400 (N tłoczenie)	AGS-160-50-900-M	36,00
REGO 400 (W ssanie)	AGS-160-50-900-M	36,00
REGO 400 (W tłoczenie)	AGS-160-50-600-M	31,00
REGO 500H (N ssanie)	AGS-200-50-600-M	35,00
REGO 500H (N tłoczenie)	AGS-200-50-900-M	43,00
REGO 500H (W ssanie)	AGS-200-50-900-M	43,00
REGO 500H (W tłoczenie)	AGS-200-50-600-M	35,00
REGO 500V (N ssanie)	AGS-250-50-600-M	48,00
REGO 500V (N tłoczenie)	AGS-250-50-900-M	55,00
REGO 500V (W ssanie)	AGS-250-50-900-M	55,00
REGO 500V (W tłoczenie)	AGS-250-50-600-M	48,00
REGO 700 (N ssanie)	AGS-250-50-600-M	48,00
REGO 700 (N tłoczenie)	AGS-250-50-900-M	55,00
REGO 700 (W ssanie)	AGS-250-50-900-M	55,00
REGO 700 (W tłoczenie)	AGS-250-50-600-M	48,00
REGO 900 (N ssanie)	AGS-250-50-900-M	55,00
REGO 900 (N tłoczenie)	AGS-250-50-1200-M	68,00
REGO 900 (W ssanie)	AGS-250-50-1200-M	68,00
REGO 900 (W tłoczenie)	AGS-250-50-900-M	55,00
REGO 1200V (N ssanie)	AGS-250-50-900-M	55,00
REGO 1200V (N tłoczenie)	AGS-250-50-1200-M	68,00
REGO 1200V (W ssanie)	AGS-250-50-1200-M	68,00
REGO 1200V (W tłoczenie)	AGS-250-50-900-M	55,00
REGO 1200H/P (N ssanie)	AGS-315-100-900-M	84,00
REGO 1200H/P (N tłoczenie)	AGS-315-100-1200-M	107,00
REGO 1200H/P (W ssanie)	AGS-315-100-1200-M	107,00
REGO 1200H/P (W tłoczenie)	AGS-315-100-900-M	84,00
REGO 1600V (N ssanie)	STS-IVR3BA-600-300-700-S	112,00
REGO 1600V (N tłoczenie)	STS-IVR3BA-600-300-1250-S	196,00
REGO 1600V (W ssanie)	STS-IVR3BA-600-300-1250-S	196,00
REGO 1600V (W tłoczenie)	STS-IVR3BA-600-300-700-S	112,00

UWAGI: N - nawiew, W - wywiew

TYP CENTRALI	TYP TŁUMIKA	CENA EUR/SZT.
REGO 1600H (N ssanie)	STS-MFREIP-400-400-700-S	99,00
REGO 1600H (N tłoczenie)	STS-MFREIP-400-400-1250-S	172,00
REGO 1600H (W ssanie)	STS-MFREIP-400-400-1250-S	172,00
REGO 1600H (W tłoczenie)	STS-MFREIP-400-400-700-S	99,00
REGO 2000V (N ssanie)	STS-IVR3BA-600-300-700-S	112,00
REGO 2000V (N tłoczenie)	STS-IVR3BA-600-300-1250-S	196,00
REGO 2000V (W ssanie)	STS-IVR3BA-600-300-1250-S	196,00
REGO 2000V (W tłoczenie)	STS-IVR3BA-600-300-700-S	112,00
REGO 2000H (N ssanie)	STS-MFREIP-400-400-900-S	99,00
REGO 2000H (N tłoczenie)	STS-MFREIP-400-400-1450-S	172,00
REGO 2000H (W ssanie)	STS-MFREIP-400-400-1450-S	172,00
REGO 2000H (W tłoczenie)	STS-MFREIP-400-400-900-S	99,00
REGO 2500V (N ssanie)	STS-IVR3BA-800-300-700-S	152,00
REGO 2500V (N tłoczenie)	STS-IVR3BA-800-300-1250-S	264,00
REGO 2500V (W ssanie)	STS-IVR3BA-800-300-1250-S	264,00
REGO 2500V (W tłoczenie)	STS-IVR3BA-800-300-700-S	152,00
REGO 2500H (N ssanie)	STS-IVR3BA-600-400-700-S	139,00
REGO 2500H (N tłoczenie)	STS-IVR3BA-600-400-1250-S	241,00
REGO 2500H (W ssanie)	STS-IVR3BA-600-400-1250-S	241,00
REGO 2500H (W tłoczenie)	STS-IVR3BA-600-400-700-S	139,00
REGO 3000V (N ssanie)	STS-IVR3BA-600-400-700-S	139,00
REGO 3000V (N tłoczenie)	STS-IVR3BA-600-400-1250-S	241,00
REGO 3000V (W ssanie)	STS-IVR3BA-600-400-1250-S	241,00
REGO 3000V (W tłoczenie)	STS-IVR3BA-600-400-700-S	139,00
REGO 3000H (N ssanie)	STS-IVR3BA-600-500-700-S	148,00
REGO 3000H (N tłoczenie)	STS-IVR3BA-600-500-1250-S	259,00
REGO 3000H (W ssanie)	STS-IVR3BA-600-500-1250-S	259,00
REGO 3000H (W tłoczenie)	STS-IVR3BA-600-500-700-S	148,00
REGO 4000V (N ssanie)	STS-IVR3BA-800-400-700-S	187,00
REGO 4000V (N tłoczenie)	STS-IVR3BA-800-400-1250-S	325,00
REGO 4000V (W ssanie)	STS-IVR3BA-800-400-1250-S	325,00
REGO 4000V (W tłoczenie)	STS-IVR3BA-800-400-700-S	187,00
REGO 4000H (N ssanie)	STS-IVR3BA-800-500-700-S	188,00
REGO 4000H (N tłoczenie)	STS-IVR3BA-800-500-1250-S	328,00
REGO 4000H (W ssanie)	STS-IVR3BA-800-500-1250-S	328,00
REGO 4000H (W tłoczenie)	STS-IVR3BA-800-500-700-S	188,00
REGO 4500V (N ssanie)	STS-B9R38G-1000-400-700-S	228,00
REGO 4500V (N tłoczenie)	STS-B9R38G-1000-400-1250-S	396,00
REGO 4500V (W ssanie)	STS-B9R38G-1000-400-1250-S	396,00
REGO 4500V (W tłoczenie)	STS-B9R38G-1000-400-700-S	228,00
REGO 4500H (N ssanie)	STS-B9R38G-800-500-700-S	188,00
REGO 4500H (N tłoczenie)	STS-B9R38G-800-500-1250-S	328,00
REGO 4500H (W ssanie)	STS-B9R38G-800-500-1250-S	328,00
REGO 4500H (W tłoczenie)	STS-B9R38G-800-500-700-S	188,00
REGO 7000 (N ssanie)	STS-B9R38G-1200-600-700-S	318,00
REGO 7000 (N tłoczenie)	STS-B9R38G-1200-600-1250-S	555,00
REGO 7000 (W ssanie)	STS-B9R38G-1200-600-1250-S	555,00
REGO 7000 (W tłoczenie)	STS-B9R38G-1200-600-700-S	318,00

UWAGI: N - nawiew, W - wywiew

Tłumiki akustyczne

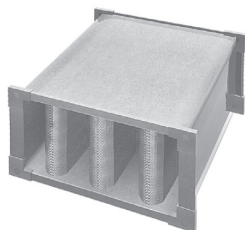
AGS/STS
komfovent®

Tłumiki akustyczne kanałowe • skutecznie obniżają poziom hałasu w instalacji wentylacyjnej

TYP CENTRALI	TYP TŁUMIKA	CENA EUR/SZT.
RECU 400V (N ssanie)	AGS-160-50-600-M	31,00
RECU 400V (N tłoczenie)	AGS-160-50-900-M	36,00
RECU 400V (W ssanie)	AGS-160-50-900-M	36,00
RECU 400V (W tłoczenie)	AGS-160-50-600-M	31,00
RECU 400H (N ssanie)	AGS-200-50-600-M	35,00
RECU 400H (N tłoczenie)	AGS-200-50-900-M	43,00
RECU 400H (W ssanie)	AGS-200-50-900-M	43,00
RECU 400H (W tłoczenie)	AGS-200-50-600-M	35,00
RECU 700V (N ssanie)	AGS-200-50-600-M	35,00
RECU 700V (N tłoczenie)	AGS-200-50-900-M	43,00
RECU 700V (W ssanie)	AGS-200-50-900-M	43,00
RECU 700V (W tłoczenie)	AGS-200-50-600-M	35,00
RECU 700H (N ssanie)	AGS-250-50-900-M	48,00
RECU 700H (N tłoczenie)	AGS-250-50-1200-M	55,00
RECU 700H (W ssanie)	AGS-250-50-1200-M	55,00
RECU 700H (W tłoczenie)	AGS-250-50-900-M	48,00
RECU 900V (N ssanie)	AGS-200-50-600-M	35,00
RECU 900V (N tłoczenie)	AGS-200-50-900-M	43,00
RECU 900V (W ssanie)	AGS-200-50-900-M	43,00
RECU 900V (W tłoczenie)	AGS-200-50-600-M	35,00
RECU 900H (N ssanie)	AGS-250-50-900-M	55,00
RECU 900H (N tłoczenie)	AGS-250-50-1200-M	68,00
RECU 900H (W ssanie)	AGS-250-50-1200-M	68,00
RECU 900H (W tłoczenie)	AGS-250-50-900-M	55,00
RECU 1200V (N ssanie)	AGS-250-50-900-M	55,00
RECU 1200V (N tłoczenie)	AGS-250-50-1200-M	68,00
RECU 1200V (W ssanie)	AGS-250-50-1200-M	68,00
RECU 1200V (W tłoczenie)	AGS-250-50-900-M	55,00
RECU 1200H (N ssanie)	AGS-315-100-900-M	84,00
RECU 1200H (N tłoczenie)	AGS-315-100-1200-M	107,00
RECU 1200H (W ssanie)	AGS-315-100-1200-M	107,00
RECU 1200H (W tłoczenie)	AGS-315-100-900-M	84,00
RECU 1600V (N ssanie)	AGS-315-100-900-M	84,00
RECU 1600V (N tłoczenie)	AGS-315-100-1200-M	107,00
RECU 1600V (W ssanie)	AGS-315-100-1200-M	107,00
RECU 1600V (W tłoczenie)	AGS-315-100-900-M	84,00

UWAGI: N - nawiew, W - wywiew

TYP CENTRALI	TYP TŁUMIKA	CENA EUR/SZT.
RECU 1600H (N ssanie)	AGS-355-100-900-M	103,00
RECU 1600H (N tłoczenie)	AGS-355-100-1200-M	123,00
RECU 1600H (W ssanie)	AGS-355-100-1200-M	123,00
RECU 1600H (W tłoczenie)	AGS-355-100-900-M	103,00
RECU 2000 (N ssanie)	AGS-355-100-900-M	103,00
RECU 2000 (N tłoczenie)	AGS-355-100-1200-M	123,00
RECU 2000 (W ssanie)	AGS-355-100-1200-M	123,00
RECU 2000 (W tłoczenie)	AGS-355-100-900-M	103,00
RECU 3000 (N ssanie)	STS-IVR3BA-600-500-700-S	148,00
RECU 3000 (N tłoczenie)	STS-IVR3BA-600-500-1250-S	259,00
RECU 3000 (W ssanie)	STS-IVR3BA-600-500-1250-S	259,00
RECU 3000 (W tłoczenie)	STS-IVR3BA-600-500-700-S	148,00
RECU 4000 (N ssanie)	STS-IVR3BA-800-500-700-S	188,00
RECU 4000 (N tłoczenie)	STS-IVR3BA-800-500-1250-S	328,00
RECU 4000 (W ssanie)	STS-IVR3BA-800-500-1250-S	328,00
RECU 4000 (W tłoczenie)	STS-IVR3BA-800-500-700-S	188,00
RECU 4500 (N ssanie)	STS-IVR3BA-800-500-700-S	188,00
RECU 4500 (N tłoczenie)	STS-IVR3BA-800-500-1250-S	328,00
RECU 4500 (W ssanie)	STS-IVR3BA-800-500-1250-S	328,00
RECU 4500 (W tłoczenie)	STS-IVR3BA-800-500-700-S	188,00
RECU 7000 (N ssanie)	STS-IVR3BA-1200-500-700-S	318,00
RECU 7000 (N tłoczenie)	STS-IVR3BA-1200-500-1250-S	555,00
RECU 7000 (W ssanie)	STS-IVR3BA-1200-500-1250-S	555,00
RECU 7000 (W tłoczenie)	STS-IVR3BA-1200-500-700-S	318,00

UWAGI: N - nawiew, W - wywiew

Centrale wentylacyjne i rekuperacyjne

Kable do sterowników



Dodatkowy kabel łączący panel sterowania z urządzeniem wentylacyjnym • pozwala na umiejscowienie panelu sterowania w dogodnym dla użytkownika miejscu • długość kabla nie powinna przekraczać 20 m dla automatyki C4 i C2, 150 m dla automatyki C4PLUS i C3

TYP STEROWNIKA	TYP KABLA	ILOŚĆ W OPAK. ZBIORCZYM	CENA
		m	EUR/mb
Automatyka C4	8 x 0,12 mm	200	0,98
Automatyka C4PLUS	4 x 0,12 mm	200	0,57
Automatyka C2	12 x 0,22 mm	100	1,26
Automatyka C3	4 x 0,22 mm	100	0,44

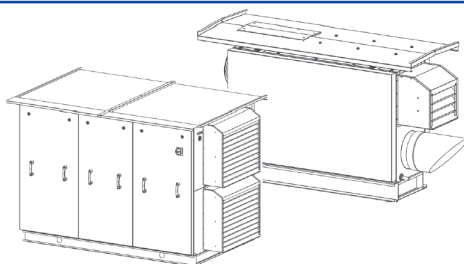
Elementy zewnętrzne do central KOMFOVENT
KOMPAKT

Dodatkowe elementy pozwalające na montaż central KOMFOVENT KOMPAKT na zewnątrz • grubość izolacji oraz jakość wykonania obudowy central KOMPAKT dają możliwość montażu zewnętrznego po zastosowaniu odpowiednio ukształtowanego daszka oraz zewnętrznej czerpni i wyrzutni

TYP CENTRALI	DASZEK		CZERPNIA ZEWNĘTRZNA		WYRZUTNIA ZEWNĘTRZNA	
	Typ	CENA EUR/SZT.	Typ	CENA EUR/SZT.	Typ	CENA EUR/SZT.
REGO 500H	712200023	78,00	G-350x350	31,00	AHIA-200	11,00
REGO 700H	712200023	78,00	G-350x350	31,00	AHIA-250	14,00
REGO 900H	712232872	90,00	G-600x430	44,00	AHIA-250	14,00
REGO 1200H	712232872	90,00	G-600x430	44,00	AHIA-315	22,00
REGO 1600H	712232873	96,00	G-600x430	44,00	G-600x400 Is	44,00
REGO 2000H	712232873	96,00	G-600x430	44,00	G-600x400 Is	44,00
REGO 2500H	712232873	96,00	G-600x430	44,00	G-600x400 Is	44,00
REGO 3000H	712238424	118,00	G-700x600 Pa	60,00	G-700x600 Is	60,00
REGO 4000H	712238424	118,00	G-700x600 Pa	60,00	G-700x600 Is	60,00
REGO 4500H	712238424	118,00	G-700x600 Pa	60,00	G-700x600 Is	60,00
REGO 7000H	712200252	147,00	V-40-34-00.000.2 Pa	128,00	V-40-34-00.000 Is	128,00
RECU 400H	712232869	147,00	G-270x270	27,00	AHIA-200	11,00
RECU 700H	712237971	163,00	G-350x350	31,00	AHIA-250	14,00
RECU 700HCF	712200247	171,00	G-350x350	31,00	AHIA-250	14,00
RECU 900H	712237971	163,00	G-350x350	31,00	AHIA-250	14,00
RECU 1200H	712232870	176,00	G-600x430	44,00	AHIA-315	22,00
RECU 1600H	712232868	191,00	G-600x430	44,00	AHIA-400	36,00
RECU 2000H	712232868	191,00	G-600x430	44,00	AHIA-400	36,00
RECU 3000H	712232875	272,00	G-700x600 Pa	60,00	G-700x600 Is	60,00
RECU 4000H	712232875	272,00	G-700x600 Pa	60,00	G-700x600 Is	60,00
RECU 4500H	712232875	272,00	G-700x600 Pa	60,00	G-700x600 Is	60,00
RECU 7000H	712200253	301,00	V-40-34-00.000.2 Pa	128,00	V-40-34-00.000 Is	128,00

Kaseta letnia
RECU-KL

Kaseta letnia wymiennika krzyżowego • stosowana jest latem, kiedy zbędny jest odzysk ciepła • Stosowana jest w urządzeniach bez by-passu powietrza: KOMPAKT RECU 400, 700, 900, 1200.

TYP CENTRALI	CENA EUR/SZT.
RECU 400	51,00
RECU 700	60,00
RECU 900	60,00
RECU 1200	72,00

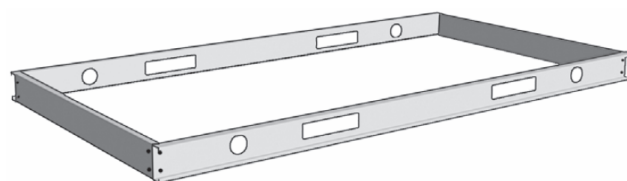
Rama montażowa
SSK

Rama montażowa do central KOMFOVENT • standardowa wysokość 100 mm • malowana w kolorze RAL 7035

TYP CENTRALI	CENA EUR/SZT.	TYP CENTRALI	CENA EUR/SZT.
REGO 400H	80,00	RECU 400H	94,00
REGO 500V-700V	94,00	RECU 700H-900H	120,00
REGO 500H-700H	94,00	RECU 1200H	120,00
REGO 900V-1200V	107,00	RECU 1600H-2000H	120,00
REGO 900H-1200H	107,00	RECU 3000H	147,00
REGO 1600-2500	120,00	RECU 4000H-4500H	187,00
REGO 3000-4500	160,00	RECU 7000H	w cenie
REGO 7000	w cenie		

Filtry powietrza do central KOMFOVENT

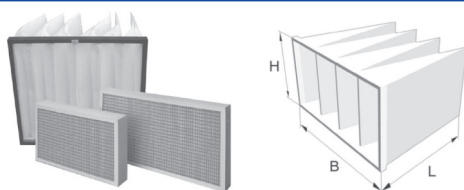
Filtry powietrza do central Komfovent • klasyfikowane wg systemu EUROVENT 4/9 • filtry powietrza w klasie F5 lub klasie F7 • wytłuszczonym drukiem oznaczono standard filtrów w danej centrali, inna klasa filtracji występuje jako opcja

TYP	MIEJSCE	TYP FILTRA	WYMIARY	CENA EUR/SZT.	CENA EUR/SZT.
			B x H x L [mm]	klasa F5	klasa F7
DOMEKT					
REGO 200VE	Nawiew / Wyciąg	Płaski	285x130x46	16,00	19,00
REGO 400VE	Nawiew / Wyciąg	Płaski	450x210x46	19,00	22,00
REGO 250PE	Nawiew / Wyciąg	Płaski	278x258x46	16,00	19,00
REGO 400PE	Nawiew / Wyciąg	Płaski	278x258x46	16,00	19,00
REGO 600HE	Nawiew / Wyciąg	Płaski	470x235x46	22,00	24,00
RECU 300VE-450VE	Nawiew / Wyciąg	Płaski	300x200x46	16,00	19,00
RECU 400VECF	Nawiew / Wyciąg	Płaski	235x350x46	19,00	22,00
RECU 500PECF	Nawiew / Wyciąg	Płaski	410x200x46	19,00	22,00
KOMPAKT					
OTK700P	Nawiew	Płaski	345x287x46	22,00	x
OTK1200P	Nawiew	Płaski	558x287x46	28,00	x
OTK2000P	Nawiew	Płaski	858x287x46	51,00	x
OTK3000P	Nawiew	Płaski	450x480x96 (x2)	64,00 (x2)	72,00 (x2)
OTK4000P	Nawiew	Płaski	450x480x96 (x2)	64,00 (x2)	72,00 (x2)
KOMPAKT					
REGO 400	Nawiew / Wyciąg	Płaski	410x200x46	19,00	22,00
REGO 500 / 700	Nawiew / Wyciąg	Płaski	540x260x46	27,00	32,00
REGO 900V / 1200V	Nawiew / Wyciąg	Kieszoniowy	592x287-6x360	28,00	36,00
REGO 900H / 1200H	Nawiew / Wyciąg	Płaski	700x325x96	68,00	78,00
REGO 1200P	Nawiew / Wyciąg	Płaski	410x420x46	28,00	36,00
REGO 1600 / 2000 / 2500	Nawiew / Wyciąg	Płaski	800x450x46	56,00	66,00
REGO 3000 / 4000 / 4500	Nawiew / Wyciąg	Kieszoniowy	892x490-9x300	40,00	48,00
REGO 7000	Nawiew / Wyciąg	Kieszoniowy	592x592-12x635 (x2)	42,00 (x2)	59,00 (x2)
RECU 400	Nawiew / Wyciąg	Płaski	300x195x46	19,00	24,00
RECU 700	Nawiew / Wyciąg	Płaski	400x235x46	22,00	27,00
RECU 700HECF	Nawiew / Wyciąg	Płaski	390x300x46	22,00	27,00
RECU 900	Nawiew / Wyciąg	Płaski	400x235x46	22,00	27,00
RECU 1200 / 1600V	Nawiew / Wyciąg	Kieszoniowy	592x287-6x360	28,00	36,00
RECU 1600H / 2000	Nawiew / Wyciąg	Płaski	610x350x96	64,00	72,00
RECU 3000 / 4000 / 4500	Nawiew / Wyciąg	Kieszoniowy	592x592-6x300	32,00	40,00
RECU 7000	Nawiew / Wyciąg	Kieszoniowy	592x592-12x635 (x2)	42,00 (x2)	59,00 (x2)

VERSO	WYMIARY	ILOŚĆ*	CENA EUR/SZT.	CENA EUR/SZT.
	B x H x L [mm]		klasa F5	klasa F7
Verso R/P 10	792x392-10x530	1	52,00	66,00
Verso R/P 20	892x490-14x635	1	62,00	82,00
Verso R/P 30	490x490-10x635	2	35,00	44,00
Verso R/P 40	592x592-12x635	2	42,00	59,00
Verso R/P 50	392x792-8x635	4	48,00	63,00
Verso R/P 60	392x792-8x635	4	48,00	63,00
Verso R/P 70	490x892-10x635	4	46,00	68,00
Verso R/P 80	490x490-10x635	4	35,00	44,00
	490x592-10x635	4	36,00	51,00

VERSO	WYMIARY	ILOŚĆ*	CENA EUR/SZT.	CENA EUR/SZT.
	B x H x L [mm]		klasa F5	klasa F7
Verso S 10	792x392-10x530	1	52,00	66,00
Verso S 20	892x490-14x635	1	62,00	82,00
Verso S 30	592x490-12x635	2	38,00	52,00
	592x592-12x635	1	42,00	59,00
Verso S 40	490x592-10x635	1	36,00	51,00
	287x592-6x635	1	26,00	34,00
Verso S 50	392x792-8x635	4	48,00	63,00
Verso S 60	392x792-8x635	4	48,00	63,00
Verso S 70	490x892-10x635	4	46,00	68,00
Verso S 80	490x490-10x635	4	35,00	44,00
	490x592-10x635	4	36,00	51,00

* podana ilość dla strony nawiewnej - strona wyciągowa analogicznie. Filtry klasy G3, G4, F9 dostępne na zapytanie

Dodatkowe opcje automatyki

komfovent®

Jednostka współpracy z komputerem

PING

Istnieje możliwość kontrolowania centrali wentylacyjnej za pośrednictwem komputera, gdy oba urządzenia podłączone są do sieci komputerowej lub Internetu. Moduł współpracy z komputerem PING jest przeznaczony do podłączenia jednostek wentylacyjnych KOMFOVENT do sieci komputerowej (Ethernet) lub innej sieci (RS-485). Moduł PING może być opcjonalnie zainstalowany w każdej centrali (AHU) (oprócz jednostek z automatyką C2). Każdy moduł PING posiada własny adres IP (Internet Protocol). Współpracuje z automatyką C4/C4 PLUS oraz C3. Zestaw montażowy obejmuje:

1. Moduł sieciowy (PING),
2. Dodatkowy kabel (5 m.),
3. CD z oprogramowaniem (VCS) do sterowania i wizualizacji pracy central.
4. Instrukcja obsługi (VCS)

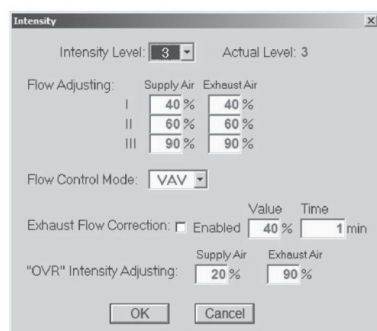
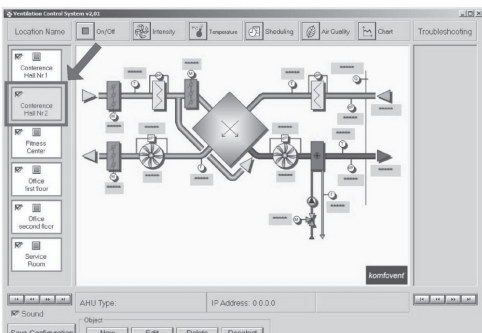

TYP	CENA
	EUR/SZT.
Moduł sieciowy (PING)	399,00

System sterowania wentylacją VCS.

Regulacja zmiennej ilości powietrza

VAV

Funkcja VAV, czyli sterowanie zmiennym strumieniem powietrza, pozwala na optymalizację zużycia energii przez centrale wentylacyjną. W trybie tym, urządzenie będzie nawiewało i usuwało ilość powietrza, dostosowywaną do aktualnego zapotrzebowania intensywności wentylacji w poszczególnych pomieszczeniach. Jeżeli zapotrzebowanie wentylacji często ulega zmianie, zastosowanie funkcji VAV, znacznie mniejsza koszty eksploatacji urządzenia.

Funkcja VAV dostępna w automatyce C3 i może działać w dwóch wersjach:

Sterowanie VAV dwoma strumieniami (niezbędne dwa czujniki PTH3202)

Pełny tryb sterowania - regulacja wydajności w tym trybie pracy odbywa się oddzielnie dla strumienia powietrza nawiewanego i wywiewanego. W kanałach powietrznych zamontowane są dwa oddzielne czujniki ciśnienia. Jeden monitorujący zmiany w systemie nawiewnym, drugi w systemie wyciągowym. Taki sposób sterowania jest wykorzystywany w systemach wentylacyjnych, w których zmiany zachodzą niezależnie od siebie w poszczególnych zespołach wentylacji.

Sterowanie VAV jednym strumieniem (niezbędny jest jeden czujnik ciśnienia PTH3202)

Uproszczony tryb sterowania - jeden strumień powietrza tzw. Master, jest monitorowany przez czujnik ciśnienia zamontowany na kanale powietrza nawiewanego lub wywiewanego, drugi strumień powietrza tzw. Slave, jest korygowany na podstawie pierwszego strumienia powietrza. Taka kontrola jest znajdują zastosowanie, gdy system wentylacji ma być korygowany na podstawie jednego strumienia powietrza (na przykład zmiany objętości powietrza nawiewanego), podczas gdy drugi strumień powietrza jest niezmienny.

Funkcja systemu VAV jest dostępna dla jednostek z silnikami elektrycznymi komutowanymi (EC), oraz wentylatorów PLUG-IN wyposażonych w przemiennik częstotliwości (falownik)

Czujnik ciśnienia

VAV



TYP CZUJNIKA	CHARAKTERYSTYKA	CENA
		EUR/SZT.
PTH3202	0 - 100/150/300/500 /1000/1600/2500 Pa 24V AC/DC, 2-4VA 0...10V DC, IP54	200,00

Zdalne sterowanie poziomem intensywności wentylacji

OVR

komfovent®

OVR (ang. Override – Tryb nadrzędny) jest funkcją przeznaczoną do zdalnego sterowania jednostką wentylacyjną przy pomocy urządzeń zewnętrznych. Funkcja OVR może być aktywowana z poziomu panelu sterowania. Po aktywacji dotychczasowy tryb pracy jednostki wentylacyjnej zostaje pominięty, natomiast jednostka rozpoczyna pracę zgodnie z nowo ustawionymi parametrami. Funkcja ta charakteryzuje się najwyższym priorytetem. Działa w każdym trybie, nawet gdy urządzenie jest wyłączone.

W chwili włączenia funkcji „OVR”, funkcja „Zdalne włączanie/wyłączenie centrali wentylacyjnej przez złącze zewnętrzne” przestaje być aktywna. Funkcja musi być aktywowana przez producenta podczas procesu produkcji. Należy pamiętać zgłoszeniu potrzeby aktywacji funkcji w momencie składania zamówienia. **Funkcja dostępna w automatyce C4, C4Plus oraz C3.**



PS 500



PIR 180



T 8012



HR-S

TYP CZUJNIKA	CHARAKTERYSTYKA	CENA
		EUR/SZT.
Czujnik ciśnienia PS 500	30...500 Pa , IP54, jeden styk podłączeniowy	27,00
Czujnik ruchu PIR 180	Kąt śledzenia 180°, Maksymalna odległość śledzenia 12 m, IP44	27,00

TYP CZUJNIKA	CHARAKTERYSTYKA	CENA
		EUR/SZT.
Detektor CO ₂ T 8012	600...2000 ppm, 230V AC, jeden styk podłączeniowy	453,00
Higrostat HR-S	35...95% RH, IP30, jeden styk podłączeniowy	100,00

Kontrola jakości powietrza

AQ

komfovent®

Intensywność wentylacji w trybie AQ (Air Quality), następuje zgodnie z zewnętrznym sygnałem czujnika. Zapewnia korektę intensywności wentylacji, zgodnie ze zwiększeniem poziomu CO₂, poziomu wilgotności etc. Inne funkcje AQ mogą zostać określone w zależności od rodzaju czujnika, dzięki czemu intensywność wentylacji będzie odpowiednio korygowana. Użytkownik może aktywować tą funkcję w dowolnym momencie w zależności od potrzeb, a także może obserwować zadane wartości jakości powietrza na panelu sterowania.

Wystarczy podłączyć odpowiednie czujniki jakości powietrza.

Funkcja ta jest dostępna tylko dla jednostek z silnikami elektronicznie komutowanymi (EC), oraz wentylatorami PLUG-IN wyposażonymi w przemiennik częstotliwości (falownik). Funkcja dostępna w automatyce C3



HD



HDK



EGQ 120 F001



EGQ 110 F001

TYP CZUJNIKA	CHARAKTERYSTYKA	CENA
		EUR/SZT.
HD (czujnik stężenia CO ₂ - naścienny)	0...2000ppm +/-40 ppm 24V AC/DC, 0.5VA 0...10V DC, IP20 0...+55°C	453,00
HDK (czujnik stężenia CO ₂ - kanałowy)	0...2000ppm +/-40 ppm 24V AC/DC, 0.5VA 0...10V DC, IP54 0...+55°C	599,00

TYP CZUJNIKA	CHARAKTERYSTYKA	CENA
		EUR/SZT.
EGQ 120 F001 (czujnik gazów i oparów - naścienny)	24V AC/DC, 2,5VA 0...10V DC, IP30 -20...+70°C	433,00
EGQ 110 F001 (czujnik gazów i oparów - kanałowy)	24V AC/DC, 2,5VA 0...10V DC, IP54 -20...+70°C	539,00

Wykrywane gazy: CO, H₂S, opary rozpuszczalnika, opary alkoholu, dym papierosowy, spaliny, itp.



KLH 100



KLK 100

TYP CZUJNIKA	CHARAKTERYSTYKA	CENA
		EUR/SZT.
KLH 100 (czujnik wilgotności - naścienny)	5...95% RH +/-2% 24V AC/DC, <1VA 0...10V DC, IP20 0...+50°C	193,00

TYP CZUJNIKA	CHARAKTERYSTYKA	CENA
		EUR/SZT.
KLK 100 (czujnik wilgotności - kanałowy)	0...100% RH +/-2% 24V AC/DC, <1VA 0...10V DC, IP54 -50...+50°C	240,00

Centrale wentylacyjne KOMFOVENT

VERSO

Centrale wentylacyjne i rekuperacyjne

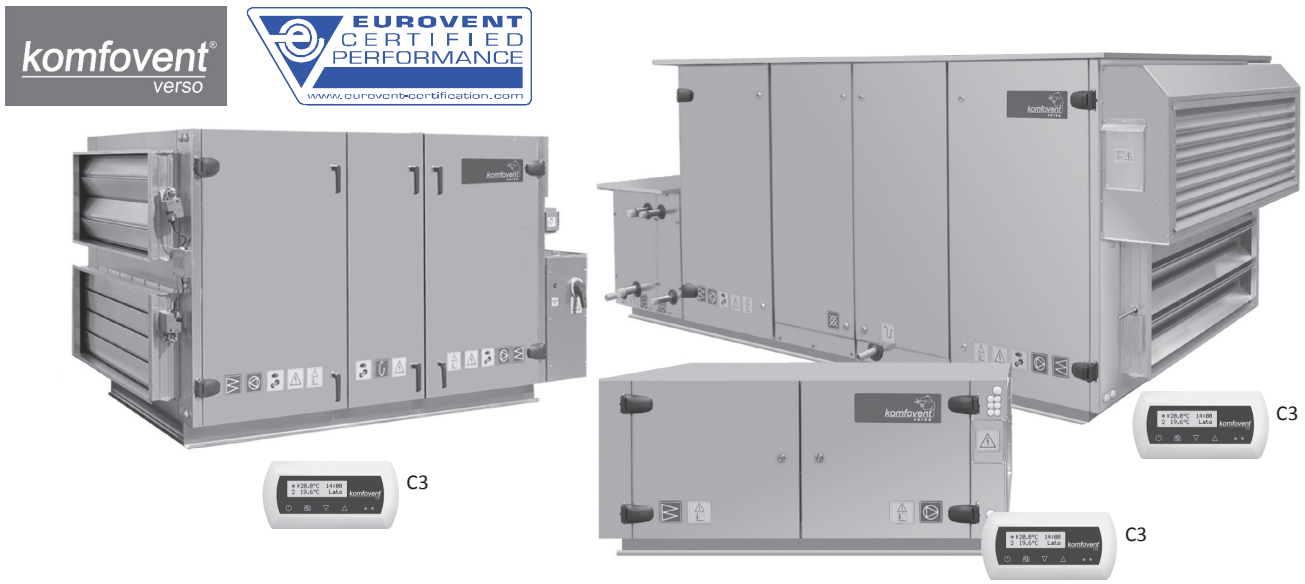

Centrale wentylacyjne **KOMFOVENT VERSO** to urządzenia dobierane na parametry określone przez projektanta lub użytkownika • centrale typu **VERSO** mogą posiadać funkcje: filtrowanie powietrza, odzysk ciepła, grzanie oraz chłodzenie • obudowa wykonana jest z blachy ocynkowanej, malowanej proszkowo na kolor biały RAL7035 • izolowana wełną mineralną grubości 45 mm • konstrukcja obudowy samonośna (bez profili, bez mostków ciepła) • centrale **VERSO** podzielone są na moduły ułatwiające transport oraz montaż • możliwość instalacji na zewnątrz budynków dzięki opcjonalnym elementom zewnętrznym (daszek, czerpnia/wyrzutnia) • wszystkie urządzenia mogą być wyposażone standardowo w zintegrowaną i pełni okablowaną automatykę zasilająco-sterującą typu **C3** • centrale **KOMFOVENT VERSO** posiadają certyfikat **EUROVENT**

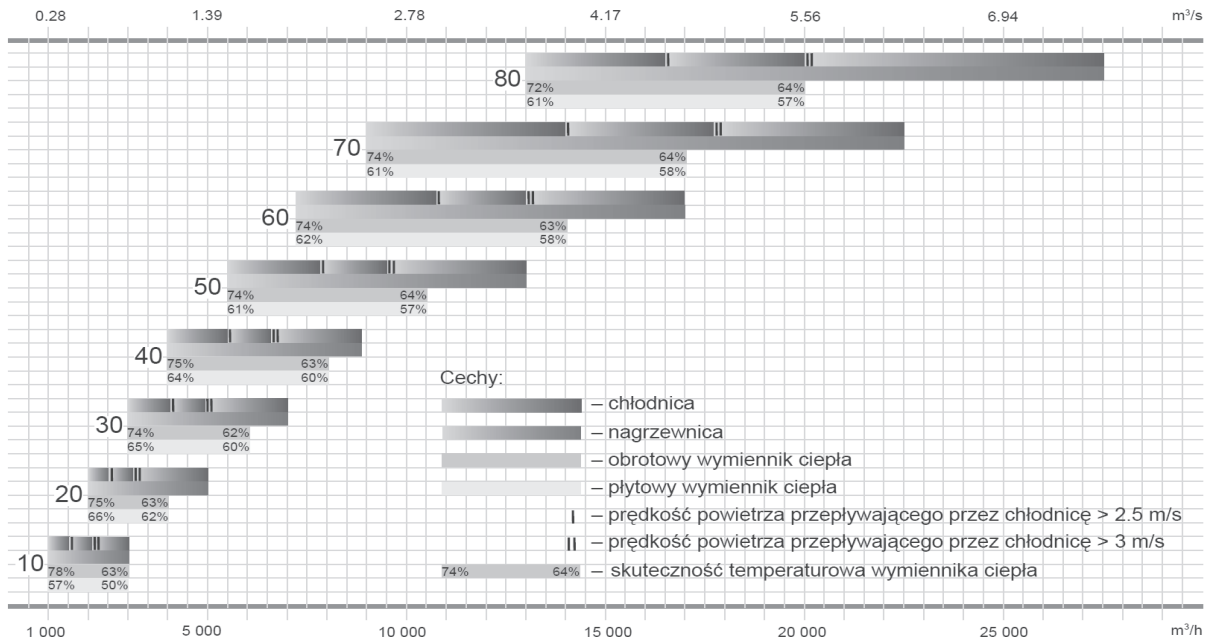

Wydajność central wentylacyjnych **KOMFOVENT VERSO** wynosi od **1 000 m³/h** do **26 000 m³/h** • ciśnienie dyspozycyjne do **900 Pa** • urządzenia są dostępne w **8 wielkościach** • konfiguracja urządzeń dobierana jest wg indywidualnych wymagań systemu wentylacji • wszystkie urządzenia mogą być wyposażone: w nagrzewnice wodne lub elektryczne, chłodnice powietrza wodne lub freonowe, system recykulacji powietrza, odzysk ciepła na wymienniku krzyżowym lub obrotowym • standardowo wszystkie centrale **VERSO** są wyposażone w wentylatory typu **Plug-in z płynną regulacją wydajności** przemiennikiem częstotliwości (falownik) lub silniki typu **EC** (elektronicznie komutowane).

Centrale wentylacyjne KOMFOVENT

VERSO

komfovent
verso

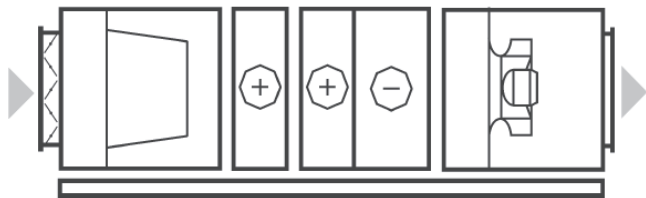

VERSO-S

Centrale typu VERSO-S to urządzenia do nawiewu lub wyciągu powietrza • konstrukcja z dwóch symetrycznych bloków zawierających filtry i wentylator oraz bloków zawierających nagrzewnicę i chłodnicę • wyposażona standardowo w automatykę sterującą typu C3

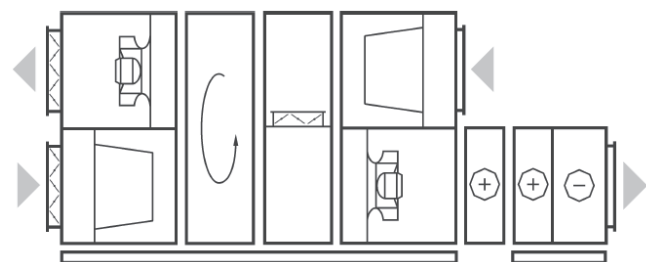

VERSO-R

Centrale typu VERSO-R to urządzenia nawiewno-wyciągowe wyposażone w regeneracyjny odzysk ciepła na wymienniku obrotowym • efektywność **odzysku ciepła do 85%** • konstrukcja z trzech podstawowych bloków: dwa symetryczne zewnętrzne bloki zawierają filtry oraz wentylator, w środkowej części znajduje się wymiennik ciepła • dla ułatwienia montażu i eksploatacji bloki z nagrzewnicą oraz chłodnicą posiadają własne obudowy i są montowane poza centralą • wyposażona standardowo w automatykę sterującą typu C3

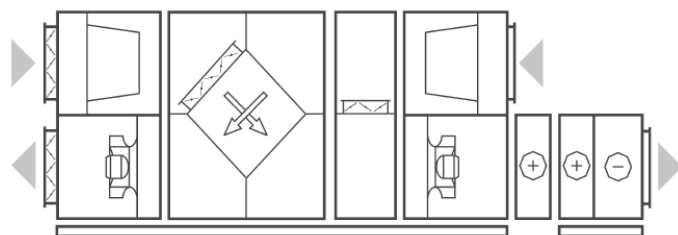

VERSO-P

Centrale typu VERSO-P to urządzenia nawiewno-wyciągowe wyposażone w rekuperacyjny odzysk ciepła na wymienniku krzyżowym • efektywność **odzysku ciepła do 65%** • konstrukcja z trzech podstawowych bloków: dwa symetryczne zewnętrzne bloki zawierają filtry oraz wentylator, w środkowej części znajduje się wymiennik ciepła • dla ułatwienia montażu i eksploatacji bloki z nagrzewnicą oraz chłodnicą posiadają własne obudowy i są montowane poza centralą • wyposażona standardowo w automatykę sterującą typu C3

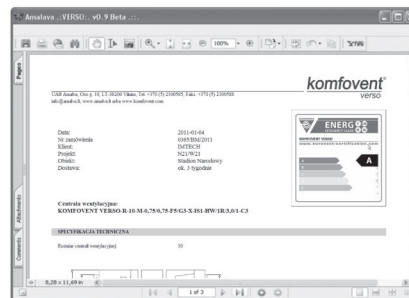
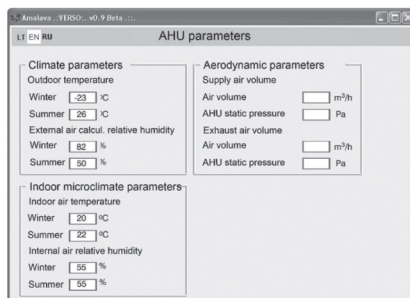
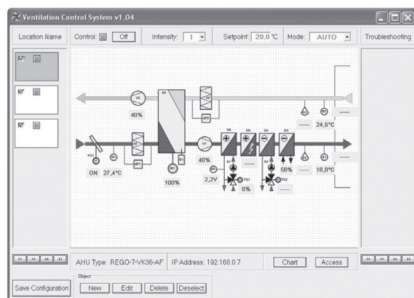
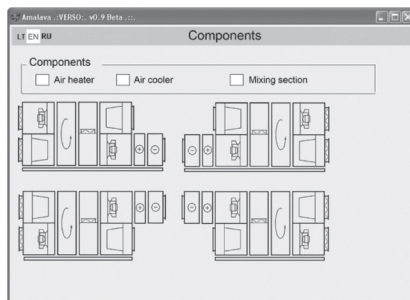
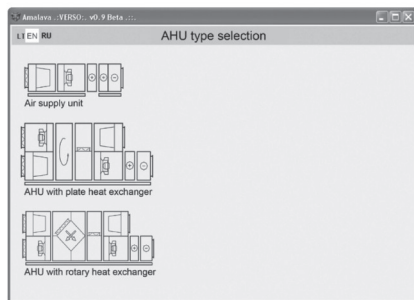

Program doboru central KOMFOVENT VERSO

Dobór techniczny urządzeń VERSO jest możliwy poprzez program doboru w **polskiej wersji językowej** • program można pobrać ze strony: www.komfovent.com lub ze strony www.ventia.pl • program umożliwia dobór urządzeń VERSO na wymagane parametry oraz generuje plik PDF z dobraną centralą i obliczeniami technicznymi urządzenia • potwierdzenie parametrów danego urządzenia oraz pełną ofertę techniczno-handlową można uzyskać kontaktując się z **dystrybutorem urządzeń KOMFOVENT na terenie Polski - firmą VENTIA Sp. z o.o.: www.ventia.pl**

Centrale wentylacyjne KOMFOVENT

KLASIK

Centrale wentylacyjne i rekuperacyjne

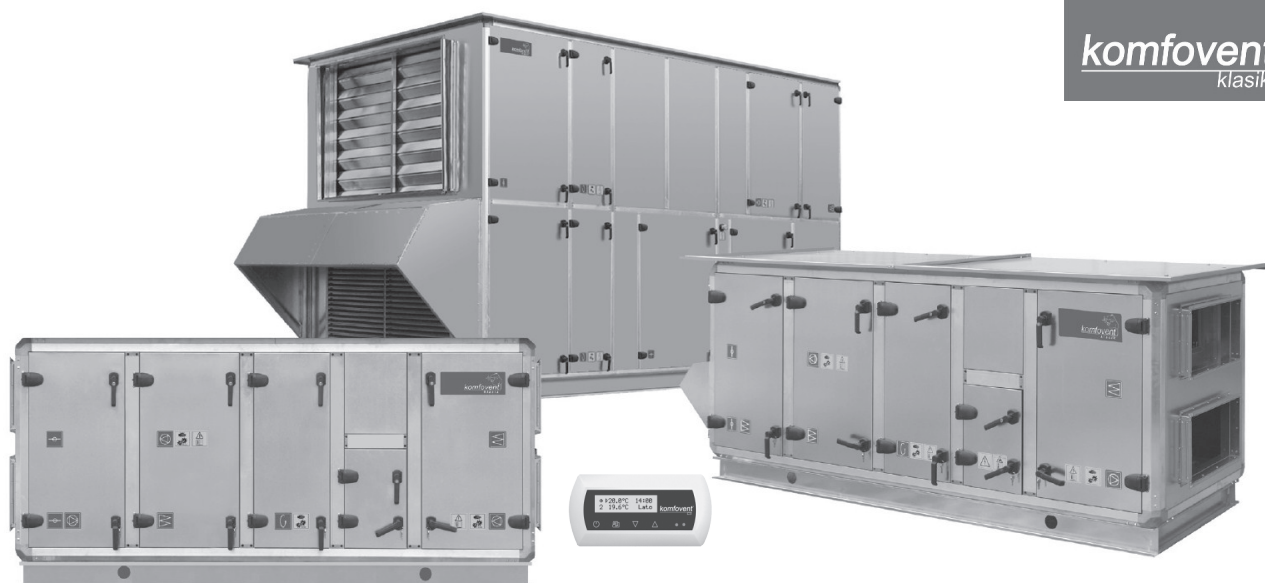

Centrale wentylacyjne **KOMFOVENT KLASIK** to urządzenia przeznaczone do zastosowania w projektach o szczególnych wymaganiach • mogą być wyposażone w system odzysku ciepła lub funkcjonować w konfiguracji central nawiewnych lub wyciągowych • w zależności od wymagań użytkownika mogą być oferowane jako **monoblok** lub w konfiguracji **wielomodułowej** • szkielet urządzeń KLASIK jest zbudowany z systemu profili aluminiowych • panele obudowy wykonane są z **blachy ocynkowanej** lub **blachy kwasoodpornej**, izolację stanowi wełna mineralna grubości 45 mm • na zamówienie obudowa może być pomalowana proszkowo • standardowo centrale są wyposażone w **specjalne uszczelki** gwarantujące wysoką szczelność urządzenia oraz izolację akustyczną • wszystkie drzwi inspekcyjne urządzenia są wyposażone w klamki z możliwością blokady • możliwość instalacji central KLASIK na zewnątrz budynków • opcjonalnie centrale mogą być wyposażone w: regulowane stopy, okna inspekcyjne, podświetlenie sekcji, itp. • wszystkie urządzenia mogą być **wyposażone w automatykę wg. specyficznych wymagań projektowych** • obudowa central KOMFOVENT KLASIK odpowiada **Klasie A pod względem szczelności** oraz **Klasie T3 pod względem przenikania ciepła** wg normy EN1886

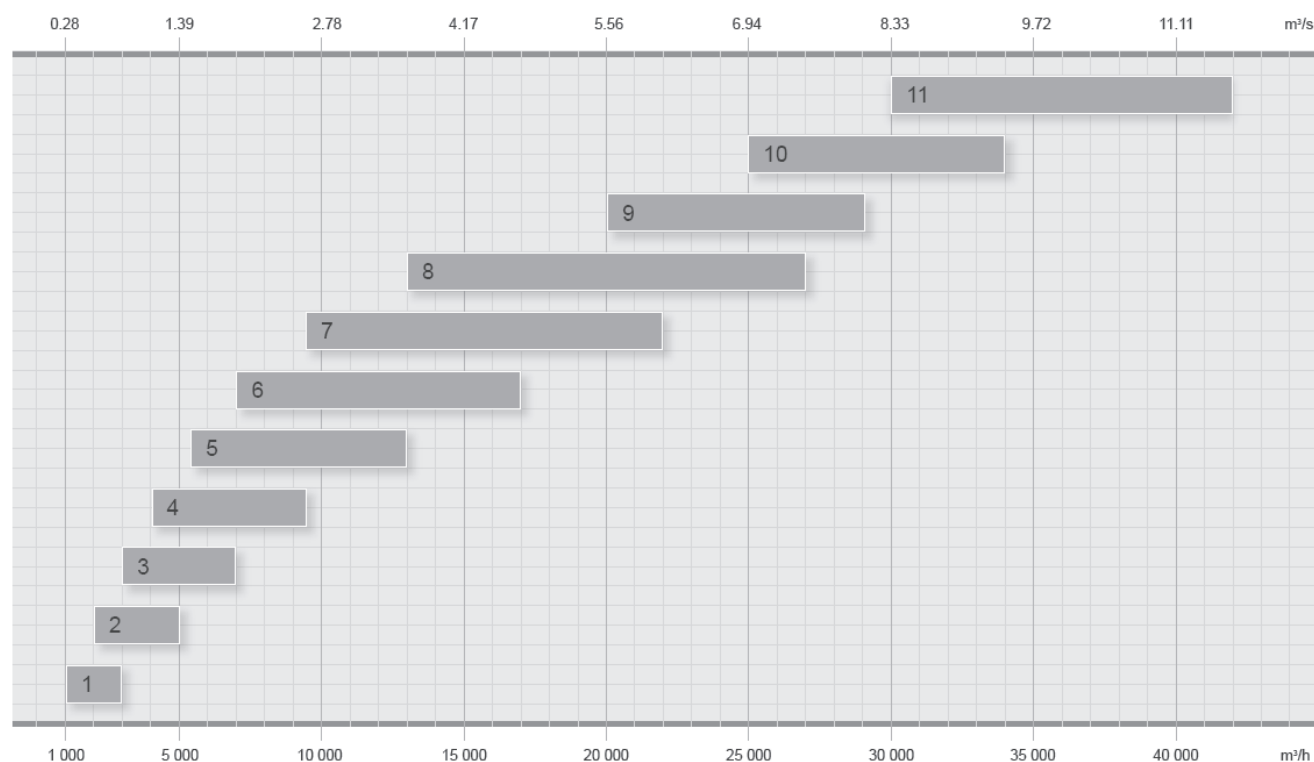

Centrale KOMFOVENT KLASIK dostępne są w **11 wielkościach** • wydajności central wynoszą od **1 000 m³/h** do **60 000 m³/h** • na indywidualne zamówienie dostępne są jednostki o większych wydajnościach • centrale KLASIK mogą być wyposażone w: nagrzewnice wodne lub elektryczne, chłodnice wodne lub bezpośredniego odparowania, **filtry powietrza od klasy G3 do klasy F9**, wymiennik ciepła: obrotowy, krzyżowy lub glikolowy, wentylatory typu Plug-in lub z napędem pasowym, **nawilżanie parowe lub nawilżanie mgłą wodną**, tłumik akustyczne

Centrale wentylacyjne KOMFOVENT

KLASIK

komfovent
klasik

KLASIK REGO

Centrale z obrotowym wymiennikiem ciepła • odzysk ciepła do 85%

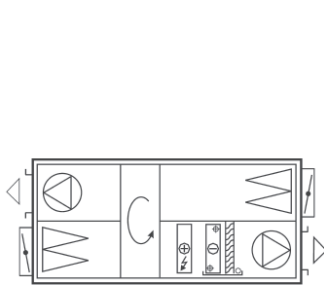
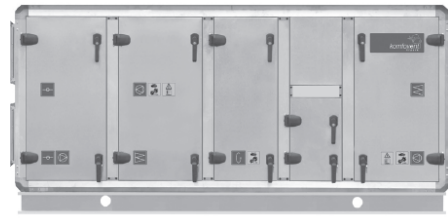

Układ w monobloku

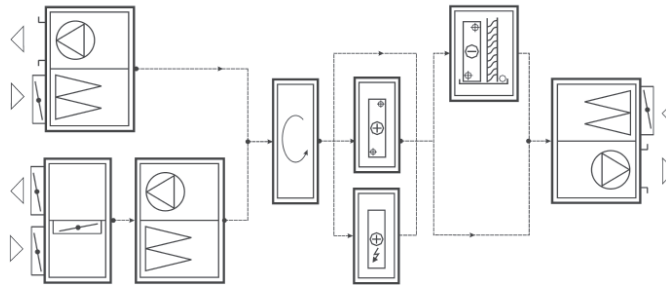

Możliwa konfiguracja w wielobloku

KLASIK RECU

Centrale z krzyżowym wymiennikiem ciepła • odzysk ciepła do 60%

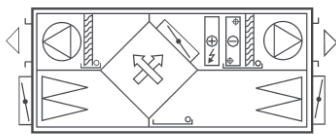

Układ w monobloku

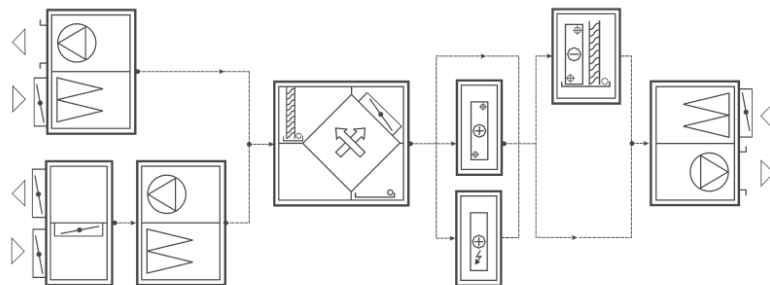

Możliwa konfiguracja w wielobloku

KLASIK OTK

Centrale nawiewne lub wyciągowe • bez odzysku ciepła



Układ w monobloku

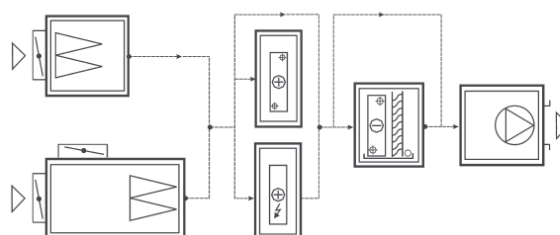

Możliwa konfiguracja w wielobloku

Centrale wentylacyjne KOMFOVENT

KLASIK
komfovent®
 klasik

KLASIK DSVI

Centrale z glikolowym wymiennikiem ciepła • odzysk ciepła do 55% • pełna separacja sekcji nawiewu od sekcji wyciągu, gwarantuje brak mieszania strumieni powietrza • możliwość montażu oddzielnie bloku nawiewu od bloku wyciągu, co jest ważne gdy nawiew jest oddalony od wyciągu lub w przypadku ograniczonego miejsca dla central o dużych gabarytach

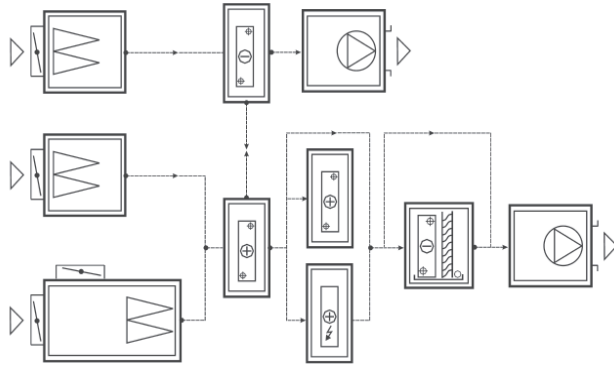

Możliwa konfiguracja w wielobloku

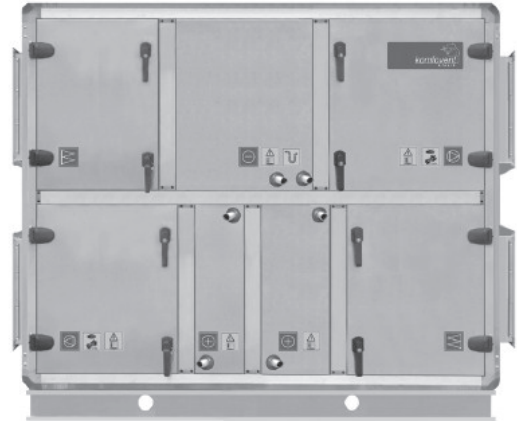

KLASIK OTM, DSVIM, RECUM

Centrale do wentylacji **pomieszczeń higienicznych oraz pomieszczeń czystych** • gładkie powierzchnie wewnętrzne, bez porowatych elementów lub ostrych krawędzi, zapewniają ochronę przed gromadzeniem się zanieczyszczeń oraz bakterii chorobotwórczych • wszystkie powierzchnie są dodatkowo uszczelniane spoiwami pyłoszczelnymi • wszystkie powierzchnie obudowy mogą być wykonane ze stali nierdzewnej, która umożliwia mycie centrali za pomocą środków dezynfekujących

Posiadają atest PZH na pomieszczenia o podwyższonych wymaganiach higienicznych m.in. sale operacyjne, laboratoria etc.

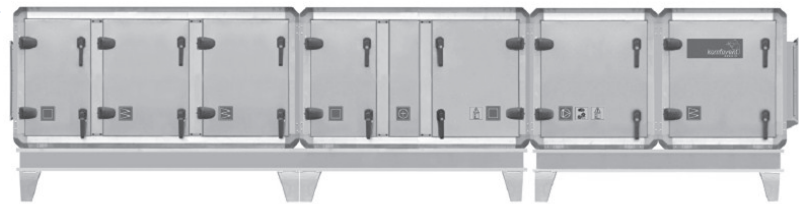
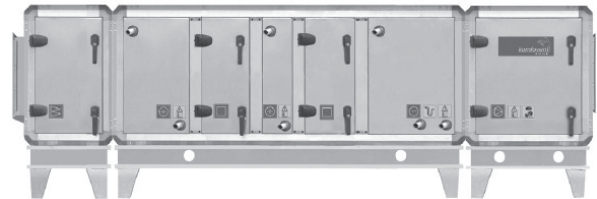

Oprogramowanie systemu automatyki

Umożliwia kontrolę i zarządzanie centralami KOMFOVENT • połączenie poprzez sieć komputerową lub internet • możliwość zarządzania jedną lub wieloma centralami na raz • komunikaty błędów na ekranie komputera • wykres ciągły stanu i pracy central w osi czasu



Automatyka typu C4

C4



Funkcjonalna i łatwa w użyciu automatyka centrali • umożliwia sterowanie centralą wentylacyjną i okapem za pomocą jednego sterownika • montaż ścienny • trzy tryby intensywności wentylacji: minimalny, roboczy, intensywny • funkcja czasowego włączenia trybu intensywnego • funkcja sterowania nagrzewnicą elektryczną • podstawowe funkcje automatyki C4: wybór intensywności wentylacji, ustalenie temperatury nawiewu, tryb lato/zima, funkcja „turbo”, wskaźnik działania wymiennika obrotowego (odzysku ciepła), wskaźnik działania nagrzewnicy elektrycznej

Automatyka typu C4PLUS

C4PLUS

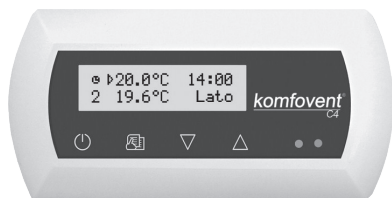

Zaawansowana wersja automatyki C4 • umożliwia sterowanie centralą wentylacyjną i okapem za pomocą jednego sterownika • montaż ścienny • wyświetlacz LCD • trzy tryby intensywności wentylacji: minimalny, roboczy, intensywny • płynna regulacja intensywności wentylacji w przypadku silników EC • regulacja drugiej prędkości (roboczej) z poziomu panelu sterowania • programowanie tygodniowego harmonogramu pracy • funkcja sterowania nagrzewnicą elektryczną oraz wodną • podstawowe funkcje automatyki C4PLUS: wybór intensywności wentylacji, ustalenie temperatury nawiewu, regulacja bezwładności temperaturowej, tryb lato/zima, tryb pracy ON/OFF/AUTO, funkcja „turbo”, komunikaty tekstowe na panelu sterowania, wybór języka menu

Automatyka typu C2

C2



Automatyka z rozbudowanymi funkcjami sterowania • nieskomplikowana obsługa • wyświetlacz na sterowniku pozwala na śledzenie temperatury powietrza nawiewanego, intensywności wentylacji, trybu pracy, informuje o zanieczyszczeniach filtrów oraz awariach urządzenia • montaż ścienny w odległości do 20 m od centrali • podstawowe funkcje automatyki C2: regulacja temp. nawiewu, wybór trzech trybów intensywności wentylacji, wybór trybu pracy lato/zima, tygodniowy harmonogram pracy z funkcją włącz/wyłącz, wskazania zanieczyszczenia filtrów powietrza, wskazania awarii urządzenia

Automatyka typu C3

C3



Automatyka z zaawansowanymi funkcjami sterowania • nieskomplikowana obsługa • wyświetlacz LCD pozwala na śledzenie wielu parametrów pracy, m.in. temperatury powietrza, intensywności wentylacji, trybu pracy, informuje o zanieczyszczeniach filtrów oraz awariach urządzenia • montaż ścienny w odległości do 150 m od centrali • podstawowe funkcje automatyki C3: regulacja temp. nawiewu/wywiewu, płynne sterowanie intensywnością wentylacji (silniki EC), wybór trybu pracy lato/zima, tygodniowy harmonogram pracy z programowaniem 3 stanów pracy na dobę, korekcja temperatury, funkcja CAV/VAV, funkcja jakości powietrza, wskazania zanieczyszczenia filtrów powietrza, wskazania awarii urządzenia, komunikaty tekstowe, wybór języka menu, funkcja „kominku”, itp.

Regulamin sprzedaży Ventia Sp. z o.o.

Regulamin sprzedaży Ventia Sp. z o.o. określa wzajemne zobowiązania Stron umów sprzedaży, zasady składania zamówień oraz dostawy produktów oferowanych przez Ventia Sp. z o.o. Regulamin publikowany jest na stronie internetowej www.ventia.pl w postaci pliku do pobrania. W wersji wydrukowanej dostępny jest w siedzibie Ventia Sp. z o.o.

Ilekcioć niniejszy regulamin (Regulamin) używa pojęcia:

1. „Ventia Sp. z o.o.” - rozumie się przez to Ventia Sp. z o.o. z siedzibą w Warszawie (00-716) przy ulicy Bartyckiej 26 lok.D2
1. „Klient” - rozumie się przez to osobę zamawiającą produkt w firmie Ventia Sp. z o.o.
2. „oferta” – skierowana do Klienta pisemna oferta zawierająca opis produktu, cenę i czas realizacji zamówienia, jak również informację o konieczności zapoznania się z Regulaminem oraz miejsce jego publikacji;
3. „produkt” – produkt, albo produkty oferowane przez Ventia Sp. z o.o.
4. „strony” – Ventia Sp. z o.o. i Klient łącznie

§1 INFORMACJE OGÓLNE

1. Ventia Sp. z o.o. jest spółką z ograniczoną odpowiedzialnością z siedzibą w Warszawie (kod pocztowy 00-716, Warszawa) przy ul. Bartyckiej 26 lok.D2, wpisaną do Rejestru Przedsiębiorców prowadzonego przez Sąd Rejonowy dla m.st. Warszawy XIII Wydział Gospodarczy Krajowego Rejestru Sądowego pod numerem 0000342440, NIP 5213546694, Regon 142070909, o kapitale zakładowym w wysokości 30.000 złotych (www.ventia.pl).
2. Ventia Sp. z o.o. w zakresie prowadzonego przez siebie przedsiębiorstwa zajmuje się profesjonalnie dystrybucją produktów do instalacji wentylacji i klimatyzacji.
3. Informacje oraz zdjęcia Produktów w materiałach, cennikach i folderach Ventia Sp. z o.o. mają charakter informacyjny i nie stanowią oferty handlowej w rozumieniu art. 66 Kodeksu cywilnego. Produkty oraz podane ceny mogą odbiegać od stanu faktycznego, za co Ventia Sp. z o.o. przeprasza Klientów.

§2 WARUNKI ZAMÓWIENIA, SPRZEDAŻY I DOSTAWY

1. Zamówienia są przyjmowane osobiście ustnie lub na piśmie w siedzibie Ventia Sp. z o.o. w Warszawie przy ulicy Bartyckiej 26 lok. D2, za pośrednictwem faksu nr 22 841 10 98 lub za pośrednictwem poczty email na adresy wskazane na www.ventia.pl.
2. Zamówienia za pośrednictwem faksu i poczty email można składać każdego dnia przez całą dobę, jednak ich realizacja następuje wyłącznie od poniedziałku do piątku w godz. 8:00-18:00, natomiast zamówienia osobiste można składać od poniedziałku do piątku w godzinach 8:00-18:00 oraz w soboty w godzinach 8:00-14:00.
3. Zamówienia złożone w dni powszednie po godz. 18:00, w soboty po godzinie 14:00, w niedziele oraz w święta będą rozpatrywane w następnym dniu roboczym.
4. Warunkiem koniecznym do realizacji zamówienia jest podanie prawdziwych danych Klienta na zamówieniu (pełnej nazwy firmy, adresu siedziby, numeru NIP, numeru telefonu, adresu poczty email) oraz dokładnej nazwy promocji oraz numeru oferty, na podstawie której jest dokonywane. Ventia może również zażądać dołączenia kopii (skanu) odpisu z KRS - w przypadku spółek handlowych, albo zaświadczenia o wpisie do ewidencji działalności gospodarczej - w przypadku osób fizycznych prowadzących działalność gospodarczą, oraz podpisania zamówienia przez osobę (osoby) umocowaną (umocowane) do reprezentacji spółki (w przypadku spółek handlowych), albo przez osobę prowadzącą działalność gospodarczą - w przypadku przedsiębiorców jednoosobowych. Jeżeli zamówienie jest dokonywane przez inne osoby upoważnione do dokonania zamówienia w imieniu przedsiębiorcy (osoba upoważniona), konieczne jest również dołączenie kopii stosownego pełnomocnictwa. W przypadku dokonania zamówienia w imieniu przedsiębiorcy przez osobę upoważnioną bez dołączenia pełnomocnictwa, osoba ta będzie uważana przez Ventia Sp. z o.o. za właściwie umocowanego przedstawiciela przedsiębiorcy.
5. Czas realizacji zamówienia zależy od dostępności produktu w magazynie Ventia Sp. z o.o. lub u producenta. Czas realizacji zamówienia podany jest każdorazowo w ofercie, przy czym Ventia Sp. z o.o. zastrzega sobie możliwość opóźnienia w realizacji wynikającego z opóźnień w dostawie produktu od producenta, na co Klient wyraża zgodę.
6. Zamówione produkty Klient zobowiązany jest odebrać we własnym zakresie i na własny koszt. Jeśli oferta obejmuje również zapewnienie dostawy przez Ventia Sp. z o.o. będzie ona zrealizowana za pośrednictwem firmy kurierskiej (spedycyjnej). Firma świadcząca usługi spedycyjne jest firmą niezależną od Ventia Sp. z o.o. i jej usługi spedycyjne podlegają regulaminom spedytora. Ventia Sp. z o.o. nie ponosi odpowiedzialności za nieprawidłowości związane z funkcjonowaniem firmy kurierskiej i ewentualne wydłużenie czasu dostawy ponad określony w ofercie.
7. Ventia Sp. z o.o. nie ponosi odpowiedzialności za niedostarczenie produktów lub opóźnienie w dostawie spowodowane błędnym lub niedokładnym adresem podanym przez Klienta, niezgłoszeniem się Klienta po odbiór, opóźnieniem

dostawie produktu od producenta lub innymi przeszkodami nieależącymi po stronie Ventia Sp. z o.o.

8. Klient jest zobligowany do podania na formularzu zamówienia adresu e-mail i/lub numeru telefonu i faksu celem ewentualnego umożliwienia potwierdzenia zamówienia. W przypadku podejrzenia o podanie nieprawdziwych danych lub nieuczciwych zamiarów Klienta, jak również w przypadku niedołączenia na żądanie dokumentów, o których mowa w punkcie 4, Ventia Sp. z o.o. zastrzega sobie prawo do odmowy realizacji zamówienia.
9. W przypadku braku produktu w magazynie Klient jest informowany o tym fakcie i związanym z tym wydłużeniem czasu realizacji zamówienia.
10. W przypadku zalegania przez Klienta z płatnością za poprzednie zamówienia, Ventia Sp. z o.o. może odmówić realizacji kolejnych zamówień, aż do zapłaty pełnej kwoty zadłużenia.
11. Do każdego zamówienia wystawiana jest faktura VAT.
12. Wszystkie ceny podawane są netto w złotych polskich lub w walucie obcej i powiększone będą o należny podatek VAT.
13. Dostawa produktu odbywa się w wybrany przez Klienta i określony w ofercie i zamówieniu sposób.
14. Umowa o treści określonej w Regulaminie i ofercie zostaje zawarta z chwilą złożenia przez Klienta zamówienia na podstawie oferty skierowanej przez Ventia Sp. z o.o. Po złożeniu zamówienia Klient nie ma prawa odstąpienia od umowy ani jej rozwiązania. Umowa może ulec rozwiązaniu wyłącznie na skutek zgodnego oświadczenia woli Klienta i Ventia Sp. z o.o.

§3 PŁATNOŚCI

1. Płatność ceny za produkt może być dokonana gotówką w kasie Ventia Sp. z o.o. lub przelewem bankowym, zgodnie z informacją podaną w ofercie, na podstawie stosownej faktury VAT.
2. Jeśli jest to przewidziane w ofercie, przed przystąpieniem do realizacji zamówienia Ventia Sp. z o.o. może zażądać zadatku na poczet ceny produktu.. W takim przypadku Ventia sp. z o.o. przystąpi do realizacji zamówienia pod warunkiem uznania konta bankowego Ventia sp. z o.o. pełną kwotą zadatku. Do zadatku będzie stosowany w szczególności art. 394 Kodeksu cywilnego.
3. Podstawą do zapłaty jest faktura VAT. Płatność będzie wymagalna w terminie określonym w fakturze VAT.
4. Klient składając zamówienie upoważnia Ventia Sp. z o.o. do wystawienia faktury VAT bez jego podpisu.
5. Za opóźnienie w płatności Ventia Sp. z o.o. będzie upoważniona do naliczenia odsetek w wysokości ustawowej, jak również do obciążenia Klienta pełną kwotą kosztów dochodzenia zapłaty należności, w tym w szczególności kosztami windykcacji, wezwań oraz kosztami sądowymi i urzędowymi.

§4 ODBIÓR TOWARU

1. Odbiór produktu jest dokonywany wyłącznie na podstawie ważnego dokumentu WZ wydanego przez upoważnionego przedstawiciela Ventia Sp. z o.o. i musi być pokwitowany własnoręcznym, czytelnym podpisem przez osobę umocowaną do reprezentowania Klienta. Wydający produkt ma prawo wylegitymowania osoby odbierającej z dokumentu tożsamości ze zdjęciem. W przypadku jeśli odbioru ma dokonać inna osoba niż właściciel firmy (w przypadku osób fizycznych prowadzących działalność gospodarczą) lub inna niż osoba umocowana do reprezentacji spółki handlowej, zgodnie z dokumentami rejestrowymi spółki (osoba upoważniona) Klient ma obowiązek wskazania w zamówieniu imienia, nazwiska i numeru dowodu osobistego osoby upoważnionej. W przypadku niedopełnienia tego obowiązku, wydanie produktu osobie zgłaszającej się po odbiór będzie uważane za skuteczne wydanie do rąk osoby upoważnionej.
2. Jedynym dokumentem uprawniającym do odbioru produktów z magazynu Ventia Sp. z o.o. jest dokument magazynowy WZ ważny przez 90 dni od daty wystawienia. Faktura VAT nie uprawnia do odbioru towarów z magazynu.
3. W momencie pokwitowania odbioru produktu, na Klienta przechodzi wszelkie ryzyko związane z jego posiadaniem, użytkowaniem, utratą czy uszkodzeniem.
4. Produkt pozostaje własnością Ventia Sp. z o.o. aż do uiszczenia całej ceny sprzedaży.
5. Osoba odbierająca produkt, przed pokwitowaniem odbioru jest zobowiązana do jego zbadania pod względem ilościowym i jakościowym w obecności pracownika Ventia Sp. z o.o. lub kuriera, w przypadku dostawy za pośrednictwem firmy spedycyjnej. W przypadku stwierdzenia braków lub uszkodzeń osoba odbierająca produkt zobowiązana jest do sporządzenia protokołu braków/uszkodzeń w obecności pracownika Ventia sp. z o.o. lub kuriera przekazującego produkt i niezwłocznego poinformowania Ventia Sp. z o.o. pisemnie lub za pośrednictwem poczty email. Wszelkie roszczenia zgłoszone po pokwitowaniu odbioru lub zgłoszone niezgodnie z powyższym postanowieniem mogą nie zostać uznane przez Ventia Sp. z o.o. jako zasadne.
6. W przypadku nieodebrania produktu w wyznaczonym terminie, Ventia Sp. z o.o. będzie miała prawo obciążyć Klienta kosztami magazynowania produktów w wysokości 200 złotych za dobę. W takim przypadku produkt zostanie wydany Klientowi wyłącznie po uiszczeniu opłaty za magazynowanie.

Regulamin sprzedaży Ventia Sp. z o.o.

7. W przypadku gdy Produkt jest wytwarzany na specjalne zamówienie Klienta Ventia Sp. z o.o. ma prawo żądać od niego pokrycia kosztów wytworzenia i transportu.

§5 RĘKOJMIA I GWARANCJA

1. Zgodnie z art. 558 § 1 Kodeksu cywilnego rękojmia za produkt jest wyłączona.
2. Ventia Sp. z o.o. udziela jednocześnie Klientowi gwarancji na okres 2 lat, co zostaje potwierdzone wydaniem Klientowi stosownego potwierdzenia. Potwierdzeniem takim jest zasadniczo faktura. Na życzenie Ventia Sp. z o.o. wyda Klientowi kartę gwarancyjną.
3. Ventia Sp. z o.o. udziela gwarancji na wady fabryczne produktu. Gwarancją nie jest objęte wadliwe działanie produktu spowodowane czynnikami zewnętrznymi, błędami montażu lub eksploatacją produktu niezgodnie z jego przeznaczeniem lub eksploatacją w warunkach pracy, do których produkt nie jest przystosowany.
4. Gwarancją objęte są produkty marki KOMFOVENT/STAVOKLIMA importowane na teren Polski przez firmę Ventia Sp. z o.o.
5. Okres gwarancji wynosi 24 miesiące licząc od daty sprzedaży. Jeżeli data sprzedaży nie jest podana, gwarancja liczy się od daty produkcji.
6. Wszystkie roszczenia wynikające z udzielonej gwarancji w imieniu Ventia Sp. z o.o., klient (lub użytkownik produktu) powinien zgłaszać do firmy instalacyjnej lub firmy odsprzedającej urządzenie;
7. W razie stwierdzenia w okresie ważności gwarancji wady fabrycznej lub uszkodzenia gwarancyjnego produktu, Ventia Sp. z o.o. zapewnia w terminie 14 dni nieodpłatnie części zamienne niezbędne do usunięcia wady lub naprawę dokonaną za pośrednictwem serwisu fabrycznego na terenie Polski. Zgłaszając awarię Klient jest zobowiązany do przedstawienia wypełnionego i podpisanego formularza ZGŁOSZENIA SERWISOWEGO, którego szablon znajduje się na stronie www.ventia.pl lub jest dostępny w siedzibie Ventia Sp. z o.o.
8. Zgłaszający jest zobowiązany do zapewnienia swobodnego dostępu do produktu w celu przeprowadzenia prac serwisowych. Serwisant ma prawo odmówić naprawy gwarancyjnej lub pogwarancyjnej, jeżeli miejsce lub sposób montażu urządzenia uniemożliwia dostęp do niego lub uniemożliwia skuteczną naprawę produktu. Zgłaszający jest zobowiązany zapewnić odpowiednie narzędzia np. drabina, jeżeli jest to niezbędne do przeprowadzenia prac serwisowych;
9. Termin zapewnienia części lub naprawy urządzenia może ulec wydłużeniu do 30 dni w przypadku, gdy konieczne będzie sprowadzenie z zagranicy części lub zespołów potrzebnych do naprawy produktu;
10. Dla zachowania uprawnień wynikających z gwarancji montaż urządzeń musi być wykonany przez uprawnioną firmę instalacyjną, zgodnie z przeznaczeniem produktu oraz instrukcją montażu i eksploatacji. W przypadku naprawy produktu poprzez serwis fabryczny, Klient jest zobowiązany do zapewnienia swobodnego dostępu do produktu serwisantowi.
11. Użytkownik jest zobowiązany do przeprowadzenia w ciągu roku minimum 2 przeglądów technicznych zakupionego produktu. Przeglądy te powinny być wykonane w okresie jesienno-zimowym oraz zimowo-wiosennym. Przeglądy te są odpłatne i muszą być wykonane przez wykwalifikowane firmy. Klient zobowiązany jest do konserwacji produktu, w szczególności do okresowej wymiany filtrów powietrza (jeżeli występują).
12. Każdy przegląd odnotowany jest w karcie gwarancyjnej, a odmowa wykonania skutkuje utratą gwarancji.
13. Gwarancja nie obejmuje:
 - a) uszkodzeń lub niewłaściwej pracy produktu wynikającej z błędów popełnionych podczas montażu,
 - b) niewłaściwego funkcjonowania produktu wskutek użytkowania niezgodnie z przeznaczeniem lub niezgodnie z instrukcją montażu i eksploatacji.
 - c) skutków zdarzeń losowych i innych okoliczności, za które nie odpowiada producent, np. uszkodzeń w czasie transportu, uderzenia pioruna, uszkodzeń mechanicznych, przepięć sieci elektrycznej itp. (siła wyższa),
 - d) uszkodzeń powstałych w wyniku nieprzestrzegania warunków eksploatacyjnych i konserwacji produktu,
 - e) uszkodzeń powstałych w wyniku niewykonywania czynności określonych w instrukcji obsługi jako czynności, które powinien wykonywać użytkownik np. wymiana filtrów,
 - f) roszczeń z tytułu parametrów technicznych produktu chyba, że są one niezgodne z parametrami podanymi w dokumentacji technicznej;
 - g) produktów, które były montowane, przerabiane lub naprawiane przez niewykwalifikowany personel,
 - h) produktów, w przypadku, których niewykonane zostały obowiązkowe okresowe przeglądy techniczne - minimum 2 razy w roku,
 - i) przypadków nieczytelnych lub niedokładnie wypełnionych kart gwarancyjnych;
 - j) produktów nie posiadających czytelnych fabrycznych numerów seryjnych,
 - k) produktów, w których dokonano zmian w konstrukcji.

14. W przypadku nieuzasadnionego zgłoszenia roszczeń z gwarancji, zgłaszający jest zobowiązany do pokrycia kosztów rozpatrzenia reklamacji oraz kosztów dojazdu oraz prac serwisu fabrycznego;
15. Ventia Sp. z o.o. nie ponosi odpowiedzialności za szkody eksploatacyjne, jak i szkody wynikające z pracy produktu (dotyczy m.in. zalania kondensatem, itp.). Ventia Sp. z o.o. nie ponosi także odpowiedzialności za bezpośrednią lub pośrednią szkodę dla ludzi, zwierząt domowych lub własności, jeżeli przyczyną takiej szkody jest naruszenie zasad i warunków obsługi i montażu produktu, umyślnie lub nieostrożnie zachowanie użytkowników lub osób trzecich.
16. Karta gwarancyjna spełnia wymagania gwaranta, jeśli wypełniona jest w całości, czytelnie oraz dołączony jest dowód zakupu.
17. Klient ma obowiązek zgłosić roszczenia z gwarancji pisemnie lub za pośrednictwem poczty email w terminie 7 dni od zauważenia wady towaru na formularzu zgłoszenia awarii dostępnym na www.ventia.pl oraz dostarczyć sprzęt do siedziby Ventia Sp. z o.o., po uzgodnieniu z Ventia Sp. z o.o. sposobu i terminu dostawy, chyba, że Ventia Sp. z o.o. dokona oceny i naprawy u Klienta. Ventia Sp. z o.o. rozpatrzy gwarancję w terminie 14 dni od dnia otrzymania zawiadomienia o roszczeniu i poinformuje Klienta pisemnie lub za pośrednictwem poczty email lub telefonicznie o uznaniu albo nieuznaniu roszczeń Klienta. Wady rzeczy zostaną usunięte przez Ventia Sp. z o.o. bez zbędnej zwłoki. O terminie Klient zostanie powiadomiony przez Ventia Sp. z o.o. pisemnie lub za pośrednictwem poczty email lub telefonicznie.
18. Koszt przesyłki produktu do Ventia Sp. z o.o. w związku z naprawą gwarancyjną pokrywa Klient, z zastrzeżeniem przypadku określonego w punkcie 17 zdanie pierwsze.
19. W przypadku nieuzasadnionego wezwania Serwisu, Klient zobowiązuje się do pokrycia kosztów przejazdu Serwisu w kwocie 1,80 PLN/km + VAT oraz wykonanych prac serwisowych w kwocie 120,00 PLN/h + VAT za każdą rozpoczętą godzinę. Minimalna opłata za dojazd serwisu wynosi 350,00 PLN+VAT. Przejazd Serwisu każdorazowo liczony jest wg zasady siedziba Ventia Sp. z o.o. -> miejsce naprawy -> siedziba Ventia Sp. z o.o. W przypadku stwierdzenia awarii w wyniku błędnego montażu produktu, naprawa odbywa się na koszt Klienta.
20. Gwarancja udzielona jest pod warunkiem, że Klient nie zalega z jakimikolwiek płatnościami na rzecz Ventia sp. z o.o. W przypadku zalegania przez Klienta z zapłatą Ventia sp. z o.o. zastrzega sobie prawo odmowy wykonania napraw gwarancyjnych oraz wysyłki części zamiennych.

§6 DANE OSOBOWE

1. Składając zamówienie Klient wyraża zgodę na umieszczenie swoich danych osobowych w bazie Ventia Sp. z o.o. oraz na ich przetwarzanie dla celów realizacji umowy. Podanie danych osobowych przez Klienta oraz zgoda na ich przetwarzanie są niezbędne do zrealizowania zamówienia przez Ventia Sp. z o.o.. Klient ponosi odpowiedzialność za podanie nieprawdziwych danych osobowych.
2. Dane osobowe są chronione zgodnie z Ustawą z dnia 29.08.1997 r. "O ochronie danych osobowych" (Dz. U. Nr 133 poz. 883) w sposób uniemożliwiający dostęp do nich osób trzecich.
3. Dane osobowe Klienta przekazywane są jedynie na etapie realizacji zamówienia. Dane te nie będą udostępniane firmom i osobom trzecim w żadnym celu.

§7 POSTANOWIENIA KOŃCOWE

1. Regulamin określa zasady zakupów w firmie Ventia Sp. z o.o. i jest integralnym załącznikiem oferty. Złożenie zamówienia jest równoznaczne z zapoznaniem się przez Klienta z niniejszym regulaminem oraz zgodą na wszystkie postanowienia i informacje zawarte w regulaminie. Jeżeli Klient nie zgadza się na jakiegokolwiek postanowienie niniejszego regulaminu prosimy nie dokonywać zamówienia.
2. Adres podany przez Klienta na zamówieniu będzie adresem wiążącym dla Ventia Sp. z o.o. do wszelkich doręczeń. Klient jest zobowiązany poinformować Ventia Sp. z o.o. o każdej zmianie adresu pod rygorem poniesienia negatywnych skutków naruszenia tego obowiązku.
3. Ventia Sp. z o.o. zastrzega sobie prawo do zmiany Regulaminu.
4. Ventia Sp. z o.o. nie będzie ponosiła odpowiedzialności za utratę jakichkolwiek korzyści w związku zawarciem, wykonaniem, rozwiązaniem niniejszej umowy, jak również w związku z odstąpieniem od niej.
5. Wszelkie spory wynikłe w związku z realizacją umów sprzedaży między Ventia Sp. z o.o. a Klientami będą rozstrzygane w pierwszej kolejności na drodze negocjacji. Jeśli jednak nie zakończą się pomyślnie, sądem właściwym dla rozpatrywania sporów wynikających z umowy sprzedaży jest sąd właściwy dla siedziby Ventia Sp. z o.o.
6. W sprawach nie uregulowanych niniejszym regulaminem stosuje się przepisy powszechnie obowiązującego prawa, w tym w szczególności przepisy Kodeksu Cywilnego.

Notatki

komfovent domekt

Wydajność: 50 ÷ 600 m³/h



- odzysk ciepła: wymiennik obrotowy (85%), wymiennik przeciwprądowy (92%), wymiennik krzyżowy (65%)
- zintegrowana i okablowana automatyka typu C4/C4PLUS
- filtry klasy F7 (nawiew / wywiew)
- silniki typu AC lub energooszczędne typu EC
- konstrukcja z króćcami pionowymi lub poziomymi
- centralki stojące lub podwieszane
- malowane proszkowo obudowy (RAL 7035/RAL 9010)
- izolacja z wełny mineralnej grubości 20 mm - 45 mm
- dodatkowy króciec wyciągowy (okap, łazienka, etc.)

komfovent kompakt

Wydajność: 200 ÷ 8 000 m³/h



- odzysk ciepła: wymiennik obrotowy (85%), wymiennik przeciwprądowy (92%), wymiennik krzyżowy (65%)
- zintegrowana i okablowana automatyka typu C3
- filtry klasy F5 (nawiew / wywiew)
- silniki typu AC lub energooszczędne typu EC
- konstrukcja z króćcami pionowymi lub poziomymi
- centralki stojące lub podwieszane
- malowane proszkowo obudowy (RAL 7035)
- izolacja z wełny mineralnej grubości 45 mm
- wykonanie wewnętrzne i zewnętrzne

komfovent verso

Wydajność: 1 000 ÷ 26 000 m³/h



- odzysk ciepła: wymiennik obrotowy (85%), wymiennik krzyżowy (65%)
- zintegrowana i okablowana automatyka typu C3
- wentylatory typu Plug-In
- silniki typu AC z falownikami lub energooszczędne typu EC
- konstrukcja samonośna
- drzwi inspekcyjne na zawiasach
- malowane proszkowo obudowy (RAL 7035)
- izolacja z wełny mineralnej grubości 45 mm
- program doboru
- certyfikat Eurovent
- wykonanie wewnętrzne i zewnętrzne
- szeroki wybór akcesoriów, m.in. oświetlenie, wizjery, elementy montażu zewnętrznego, klamki drzwiowe

komfovent klasik

Wydajność: 1 000 ÷ 60 000 m³/h



- odzysk ciepła: wymiennik obrotowy (85%), wymiennik krzyżowy (65%), wymiennik glikolowy (55%)
- wykonanie niestandardowe: basenowe, sale operacyjne (atest PZH)
- dowolny układ sekcji urządzenia - wg. indywidualnego projektu
- silniki typu AC z falownikami lub energooszczędne typu EC
- drzwi inspekcyjne na zawiasach
- izolacja z wełny mineralnej grubości 45 - 50 mm
- wykonanie wewnętrzne i zewnętrzne
- szeroki wybór akcesoriów, m.in. oświetlenie, wizjery, elementy montażu zewnętrznego, klamki drzwiowe



Dystrybutor:

Przedstawiciel na terenie Polski

Ventia Sp z o.o.
ul. Bartycka 26/D2
00-716 Warszawa
TEL. (+48 22) 841 11 65
FAX (+48 22) 841 10 98
info@ventia.pl

www.ventia.pl